



GranBaristo

ИНСТРУКЦИЯ ПО ЭКСПЛУАТАЦИИ Типа HD8966

Внимательно прочитайте перед использованием машины.



RU

14



Поздравляем Вас с покупкой суперавтоматической кофемашины Saeco GranBaristo!

Чтобы максимально воспользоваться поддержкой Saeco, зарегистрируйте вашу покупку на www.philips.com/welcome.

Данное руководство по эксплуатации действительно для модели HD8966.

Машина предназначена для приготовления кофе эспрессо из цельных зерен и оснащена графином для молока, чтобы просто и быстро готовить отличный капучино или кофе с молоком. В этом руководстве вы найдете всю необходимую информацию по установке, использованию, чистке и очистке от накипи вашей машины.

КРАТКИЙ ОБЗОР

| | |
|--|-----------|
| ВАЖНО | 4 |
| Инструкции по безопасности..... | 4 |
| Внимание..... | 4 |
| Рекомендации..... | 6 |
| Соответствие нормативным требованиям | 7 |
| УСТАНОВКА | 8 |
| Общий вид изделия | 8 |
| Общее описание | 9 |
| ПРЕДВАРИТЕЛЬНЫЕ ОПЕРАЦИИ | 10 |
| Упаковка машины..... | 10 |
| Установка машины | 10 |
| ПЕРВОЕ ВКЛЮЧЕНИЕ | 12 |
| Выбор языка..... | 12 |
| Автоматический цикл ополаскивания/очистки | 13 |
| Цикл ручного ополаскивания..... | 14 |
| Измерение и программирование жесткости воды | 17 |
| Установка фильтра для воды «INTENZA+»..... | 19 |
| Замена фильтра для воды «INTENZA+»..... | 22 |
| СМЕНА КОФЕ В ЗЕРНАХ | 23 |
| Извлечение емкости для кофе в зернах | 23 |
| Установка емкости для кофе в зернах | 24 |
| Цикл опорожнения кофе | 26 |
| Выбор профиля | 28 |
| РЕГУЛИРОВКИ | 29 |
| Профиль кофе..... | 29 |
| Подключение нового профиля..... | 29 |
| Отключение профиля пользователя..... | 30 |
| Saeco Adapting System..... | 32 |
| Регулировка кофемолки с керамическими жерновами | 32 |
| Регулировка аромата (интенсивность вкуса кофе)..... | 33 |
| Регулировка устройства подачи | 34 |
| Регулировка количества кофе в чашке | 35 |
| ПОДАЧА КОФЕ | 36 |
| Приготовление кофе из кофе в зернах | 36 |
| Приготовление кофе с использованием предварительно намолотого кофе | 37 |

| | |
|---|-----------|
| ГРАФИН ДЛЯ МОЛОКА | 39 |
| Наполнение графина для молока | 39 |
| Установка графина для молока | 40 |
| Снятие графина для молока | 40 |
| Опорожнение графина для молока | 41 |
| ПРИГОТОВЛЕНИЕ НАПИТКОВ С МОЛОКОМ | 42 |
| Регулировка количества напитка с молоком | 45 |
| СПЕЦИАЛЬНЫЕ НАПИТКИ | 47 |
| Горячая вода | 47 |
| Регулировка подачи горячей воды | 49 |
| Приготовление других напитков из меню «Спец. напитки» | 50 |
| Регулировка количества других напитков из меню «Спец. напитки» для подачи в чашку | 51 |
| ПРОГРАММИРОВАНИЕ НАПИТКА | 52 |
| Аромат | 53 |
| Количество кофе | 53 |
| Температура | 53 |
| Вкус | 54 |
| Количество молока | 54 |
| ПРОГРАММИРОВАНИЕ ГОРЯЧЕЙ ВОДЫ | 54 |
| Количество воды | 54 |
| Температура | 55 |
| ВОССТАНОВЛЕНИЕ ПАРАМЕТРОВ НАПИТКОВ | 55 |
| ПРОГРАММИРОВАНИЕ МАШИНЫ | 56 |
| Настройки параметров воды | 56 |
| Настройки языка | 57 |
| Настройки энергосберегающего режима Stand-by | 57 |
| Заводские установки | 58 |
| СТАТИСТИКА | 58 |
| ТЕХНИЧЕСКОЕ ОБСЛУЖИВАНИЕ | 59 |
| Удаление накипи | 59 |
| Цикл очистки блока | 59 |
| Очистка графина | 60 |
| Очистка контура кофе | 60 |
| ЧИСТКА И ТЕХНИЧЕСКОЕ ОБСЛУЖИВАНИЕ | 61 |
| Ежедневная чистка машины | 61 |
| Ежедневная чистка бака для воды | 63 |
| Ежедневная чистка графина для молока | 63 |
| Еженедельная чистка машины | 66 |
| Еженедельная чистка графина для молока | 66 |
| Еженедельная чистка блока приготовления кофе | 68 |
| Ежемесячная чистка графина для молока | 71 |
| Ежемесячная смазка блока приготовления кофе | 75 |
| Ежемесячная чистка блока приготовления кофе с помощью таблеток для удаления кофейного масла | 76 |
| Еженедельная чистка емкости для кофе в зернах, лотка и отсека для кофе | 79 |
| УДАЛЕНИЕ НАКИПИ | 80 |
| СООБЩЕНИЯ НА ДИСПЛЕЕ | 84 |
| РЕШЕНИЕ ПРОБЛЕМ | 86 |
| РЕЖИМ ЭКОНОМИИ ЭЛЕКТРОЭНЕРГИИ | 89 |
| Stand-by | 89 |
| Утилизация | 90 |
| ТЕХНИЧЕСКИЕ ХАРАКТЕРИСТИКИ | 91 |
| ГАРАНТИЯ И ОБСЛУЖИВАНИЕ | 91 |
| Гарантия | 91 |
| Обслуживание | 91 |
| ЗАКАЗ ИЗДЕЛИЙ ДЛЯ ТЕХОБСЛУЖИВАНИЯ | 92 |
| ПРИНАДЛЕЖНОСТИ МАШИНЫ | 93 |

ВАЖНО

Инструкции по безопасности

Машина оснащена предохранительными устройствами. Тем не менее, следует внимательно прочитать инструкции по безопасности, содержащиеся в данном руководстве, во избежание случайного нанесения ущерба людям или имуществу. Храните это руководство для возможности дальнейших консультаций.



Термин **ВНИМАНИЕ**. Этот знак предупреждает пользователя об опасных ситуациях, которые могут вызвать тяжелые травмы, быть опасными для жизни персонала и/или вызвать повреждение машины.



Термин **ПРЕДУПРЕЖДЕНИЕ**. Этот знак предупреждает пользователя об опасных ситуациях, которые могут вызвать легкие травмы и/или вызвать повреждение машины.



Данный символ указывает на необходимость внимательного прочтения руководства перед выполнением любой операции по эксплуатации или техническому обслуживанию.

Внимание

- Включите машину в соответствующую настенную розетку, основное напряжение которой соответствует техническим характеристикам машины.
- Избегайте ситуации, когда шнур питания свисает со стола или столешницы, либо когда он касается горячих поверхностей.
- Ни в коем случае не погружайте машину, электрическую розетку или шнур питания в воду: опасность

поражения электротоком!

- Ни в коем случае не направляйте струю горячей воды на тело: опасность ожогов!
- Не прикасаетесь к горячим поверхностям. Пользуйтесь ручками и рукоятками.
- Достаньте штепсельную вилку из розетки:
 - если обнаружатся неисправности;
 - если машина не используется в течение длительного периода времени;
 - прежде чем приступить к чистке машины.

Тяните за штепсельную вилку, а не за шнур питания. Не касайтесь штепсельной вилки мокрыми руками.

- Не пользуйтесь машиной, если штепсельная вилка, шнур питания или машина повреждены.
- никоим образом не изменяйте и не модифицируйте машину или шнур питания. Все ремонтные работы должны производиться авторизованным сервисным центром Philips во избежание любых проблем.
- Машина не предназначена для использования детьми младше 8 лет.
- Машина может использоваться детьми в возрасте 8 лет (и старше) при условии предварительного инструктажа по правильному использованию машины и понимания соответствующих рисков либо под присмотром взрослого.
- Операции по очистке и техническому обслуживанию не должны выполняться детьми, за исключением выполнения этих операций детьми старше 8 лет под присмотром взрослого.
- Обеспечьте, чтобы машина и шнур питания находи-

лись в недосягаемости для детей младше 8 лет.

- Машина может использоваться лицами с ограниченными физическими, умственными, сенсорными способностями или отсутствием опыта и (или) недостаточными знаниями при условии предварительного инструктажа по правильному использованию машины и понимания соответствующих рисков либо под присмотром взрослого.
- Не оставляйте детей без присмотра и не позволяйте им играть с машиной.
- Ни в коем случае не вставляйте пальцы или любые другие предметы в кофемолку.

Рекомендации

- Машина предусмотрена только для домашнего использования и не предназначена для работы в столовых или на кухнях в магазинах, офисах, хозяйствах или в других рабочих помещениях.
- Всегда располагайте машину на ровной и устойчивой поверхности.
- Не ставьте машину на горячие поверхности, вблизи к горячим духовкам, нагревательным приборам и иным источникам тепла.
- Наполняйте емкость всегда и только кофе в зернах. Порошкообразный, растворимый кофе, а также различные предметы, помещенные внутрь емкости для кофе в зернах, могут повредить машину.
- Дайте машине остынуть прежде, чем вставлять или снимать какую-либо деталь.
- Ни в коем случае не заливайте в бак горячую или

кипящую воду. Используйте только холодную питьевую воду без газа.

- Для чистки не следует использовать абразивные порошки или агрессивные моющие средства. Достаточно мягкой, увлажненной водой тряпки.
- Регулярно осуществляйте удаление накипи в машине. Машина сама уведомит, когда нужно будет выполнить удаление накипи. Если эта операция не будет выполнена, это приведет к неполадкам прибора. В этом случае ремонт не является гарантийным!
- Не держите машину при температуре ниже 0 °С. Остатки воды в нагревательной системе могут замерзнуть и повредить машину.
- Не оставляйте воду в баке, если машина не будет использоваться в течение долгого времени. Вода может загрязниться. Всегда при работе машины используйте свежую воду.

Соответствие нормативным требованиям

Машина соответствует требованиям ст. 13 итальянского законодательного декрета от 25 июля 2005 года № 151 о «Выполнении Директив 2005/95/ЕС, 2002/96/ЕС и 2003/108/ЕС, регламентирующих уменьшение использования опасных веществ в электрических и электронных приборах, а также переработку отходов».

Данная машина также соответствует требованиям европейской Директивы 2002/96/ЕС.

Данный прибор Philips соответствует всем стандартам и нормативным требованиям, действующим в сфере электромагнитного излучения.

УСТАНОВКА

Общий вид изделия

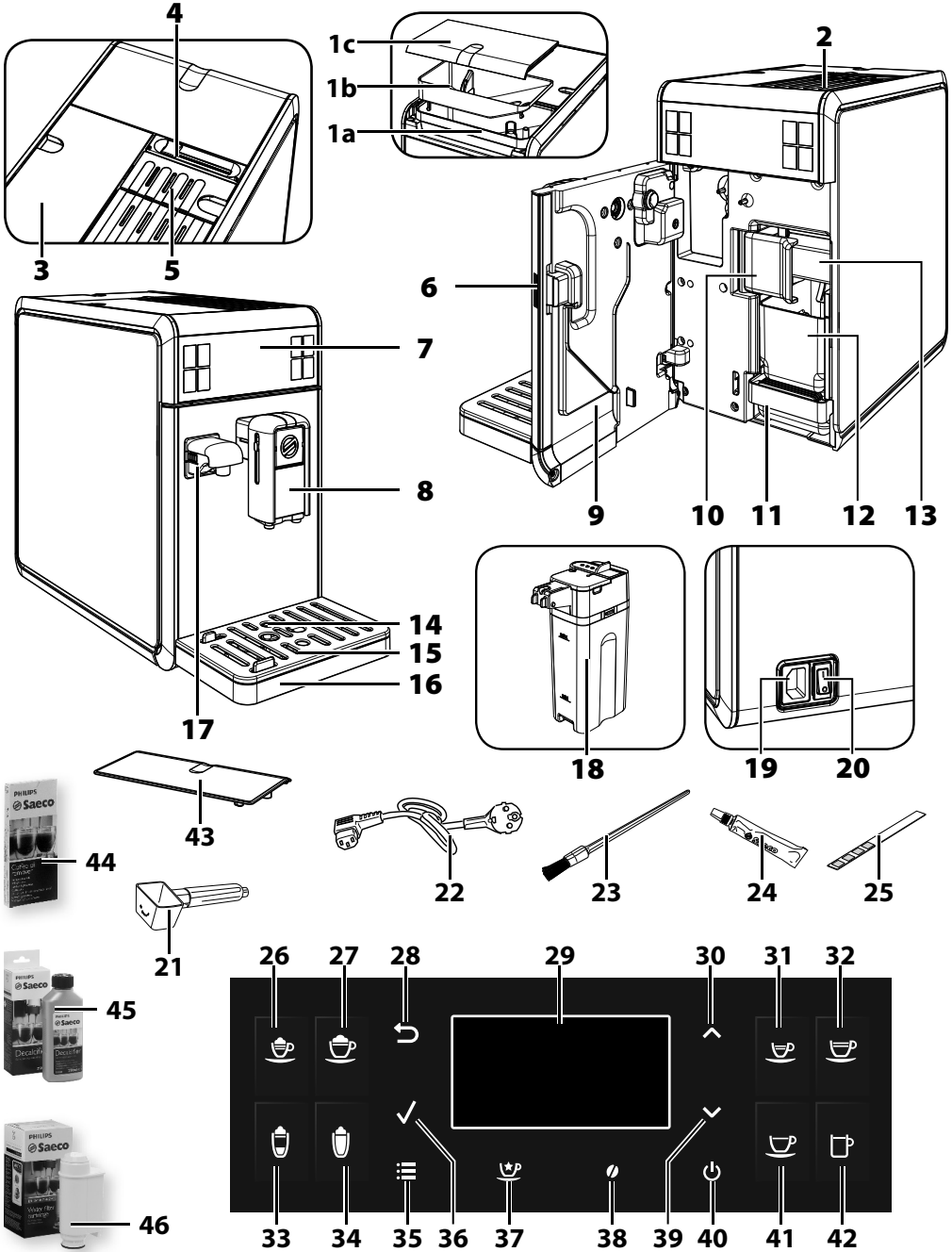

Общее описание

- 1а. Емкость для кофе в зернах
- 1б. Лоток емкости для кофе в зернах
- 1с. Крышка емкости для кофе в зернах
2. Устройство подогрева чашек
3. Бак для воды + крышка
4. Переключатель блокировки/снятия емкости для кофе
5. Отделение для предварительно намолотого кофе
6. Кнопка дверцы для обслуживания
7. Панель управления
8. Съёмное устройство подачи кофе
9. Дверца для обслуживания
10. Ручка блокировки/снятия блока приготовления кофе
11. Поддон для сбора капель (внутренний)
12. Контейнер для сбора отходов
13. Блок приготовления кофе
14. Индикатор заполненного поддона для сбора капель
15. Решетка-подставка для чашек
16. Поддон для сбора капель (внешний)
17. Устройство подачи воды (съёмное)
18. Графин для молока
19. Розетка для шнура питания
20. Главный выключатель
21. Мерка предварительно намолотого кофе / ключ для регулирования помола
22. Шнур питания
23. Щетка для чистки
24. Пищевая смазка для блока приготовления кофе
25. Тест на жесткость воды
26. Кнопка эспрессо макиато
27. Кнопка капучино
28. Кнопка «ESC»
29. ЖК-дисплей
30. Кнопка «ВВЕРХ»
31. Кнопка эспрессо
32. Кнопка Café Crème
33. Кнопка кофе с молоком
34. Кнопка вспененного молока
35. Кнопка «MENU»
36. Кнопка «OK»
37. Кнопка «Специальные напитки»
38. Кнопка «Аромат» для предварительно намолотого кофе
39. Кнопка «ВНИЗ»
40. Кнопка режима ожидания Stand-by
41. Кнопка кофе
42. Кнопка «Кофе по-американски»
43. Защитная крышка
44. Таблетки для удаления кофейного масла (продаются отдельно)
45. Раствор для удаления накипи (продается отдельно)
46. Фильтр для воды INTENZA+

ПРЕДВАРИТЕЛЬНЫЕ ОПЕРАЦИИ

Упаковка машины

Оригинальная упаковка была спроектирована и изготовлена для защиты машины во время ее отгрузки. Рекомендуется сохранять ее для возможной транспортировки в будущем.

Установка машины

1 Достаньте из упаковки поддон для сбора капель с решеткой и графином.

2 Извлеките машину из упаковки.

3 Для оптимального использования рекомендуется:

- выбрать ровную и устойчивую поверхность, на которой никто не сможет перевернуть машину или травмироваться ею;
- выбрать хорошо освещенное, чистое помещение с легкодоступной розеткой;
- обеспечить минимальное расстояние от стен до машины, как указано на рисунке.

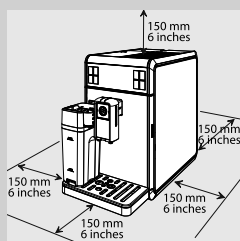

4 Вставьте в машину (внешний) поддон для сбора капель с решеткой. Убедитесь, что он вставлен правильно.

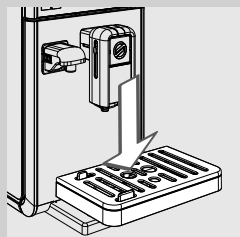

Примечание.

Поддон для сбора капель служит для сбора воды, которая вытекает из устройства подачи во время циклов ополаскивания/самоочистки, а также кофе, которое может пролиться во время приготовления напитков. Следует опорожнять и мыть поддон для сбора капель каждый день, а также каждый раз, когда поднимается индикатор заполненного поддона для сбора капель.

Предупреждение:

НИКОГДА не доставайте поддон для сбора капель после включения машины. Подождите несколько минут, пока машина выполнит цикл ополаскивания/самоочистки.

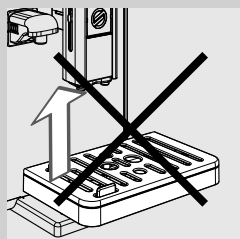

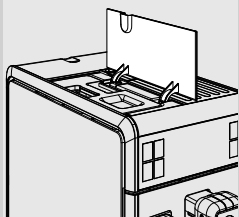

5 Снимите верхнюю левую крышку.

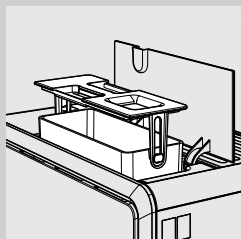

6 Достаньте бак для воды с помощью ручки, расположенной на внутренней крышке.

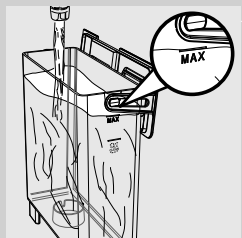

7 Ополосните бак свежей водой.

8 Наполните бак свежей питьевой водой до уровня MAX и вставьте его обратно в машину. Убедитесь, что он вставлен до упора.

! **Предупреждение:**
не заливаете в бак горячую, кипящую, газированную воду или другие типы жидкости, которые могут повредить как бак, так и машину.

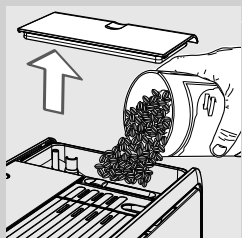

9 Снимите крышку с емкости для кофе в зернах. Медленно насыпьте в нее кофе в зернах.

≡ **Примечание.**

Емкость для кофе в зернах содержит лоток, который вибрирует во время помола и передает зерна в кофемолку.

! **Предупреждение:**
Наполняйте емкость всегда и только кофе в зернах. Порошкообразный, растворимый кофе и другие предметы могут повредить машину.

10 Закройте емкость для кофе в зернах крышкой.

12 РУССКИЙ

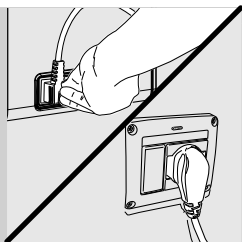

11 Вставьте штепсельную вилку в розетку, расположенную в задней части машины.

12 Вставьте штепсельную вилку с противоположного конца шнура питания в настенную электрическую розетку с соответствующим напряжением.

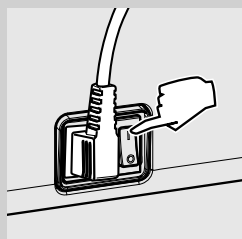

13 Установите главный выключатель, расположенный сзади, в положение «I», чтобы включить машину.

ПЕРВОЕ ВКЛЮЧЕНИЕ

Перед первым использованием должны быть выполнены следующие условия:

- 1) необходимо выбрать язык;
- 2) машина выполнит автоматический цикл ополаскивания/очистки;
- 3) необходимо запустить цикл ручного ополаскивания.

Выбор языка

При первом включении машины необходимо выбрать язык.



1 На дисплее появится изображенное сбоку меню. Выберите желаемый язык нажатием кнопок прокрутки «**▼**» или «**▲**».



2 Нажмите кнопку «**✓**» для подтверждения.

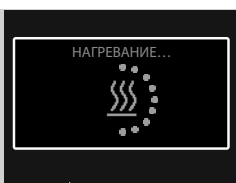

3 Машина в фазе подогрева.

Автоматический цикл ополаскивания/очистки

По окончании подогрева машина выполнит автоматический цикл ополаскивания/самоочистки внутренних контуров свежей водой. Для этой операции требуется меньше одной минуты.



1 Поставьте емкость под устройство подачи кофе, чтобы собрать небольшое количество воды, которая будет вытекать.

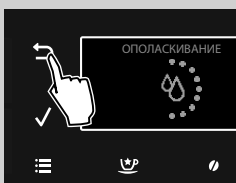

2 На дисплее появится изображенное сбоку меню. Подождите, пока цикл закончится автоматически.



Примечание.

Нажмите кнопку «↶», если необходимо остановить подачу.

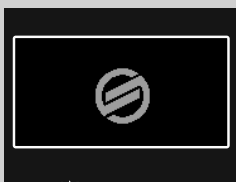

3 По завершении вышеописанных операций на дисплее машины появится изображение, показанное сбоку. Теперь можно выполнять цикл ручного ополаскивания.

Цикл ручного ополаскивания

При первом использовании машины требуется запустить цикл ополаскивания.

Во время этого процесса активируется цикл подачи кофе, и свежая вода выходит из устройства подачи. Для этой операции требуется несколько минут.

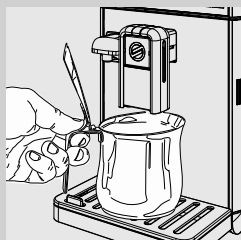

- 1 Поставьте емкость под устройство подачи кофе.

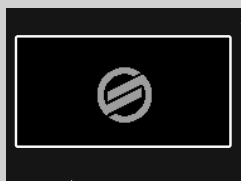



- 2 Убедитесь, что на дисплее машины отображается изображение, приведенное сбоку.

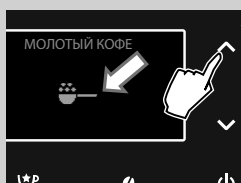

- 3 Нажмите кнопку «» для входа в меню выбора аромата.



- 4 Для выбора функции подачи предварительно намолотого кофе нажимайте кнопки прокрутки «» или «», пока не появится символ «».



Примечание.

Не добавляйте в отделение предварительно намолотый кофе.



- 5 Нажмите кнопку «».

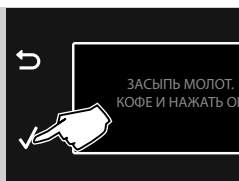

6 После выбора продукта машина запросит подтверждение для засыпания молотого кофе. Нажмите кнопку «✓». Машина начнет подачу воды из устройства подачи.

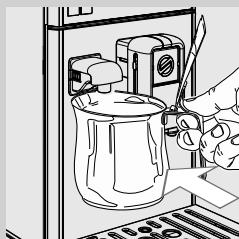

7 По окончании подачи опорожните емкость и снова установите ее под устройство подачи воды.

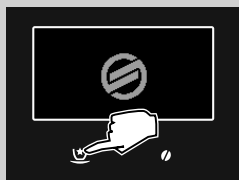

8 Нажмите кнопку «☕».

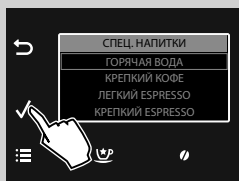

9 Нажмите кнопку «✓».

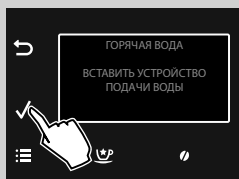

10 Нажмите кнопку «✓». По окончании подогрева машина начнет подачу воды.

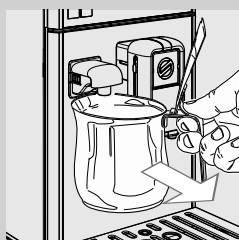

11 Выполнив подачу воды, уберите и опорожните емкость.

12 Повторите операции с пункта 8 до пункта 11 до израсходования всей воды, содержащейся в баке, затем перейдите к пункту 13.

16 РУССКИЙ

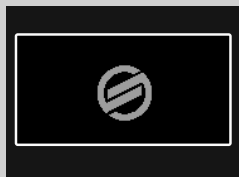
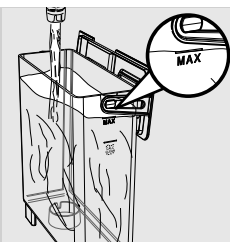

- 13** По окончании еще раз наполните бак для воды до уровня MAX. С этого момента машина может использоваться для подачи кофе. На дисплее отобразится символ, указанный сбоку.

 **Примечание.**

Если машина не использовалась в течение двух и более недель, при включении она должна выполнить автоматический цикл ополаскивания/самоочистки. После этого необходимо запустить цикл ручного ополаскивания, как описано выше.

Автоматический цикл ополаскивания/самоочистки запускается также, если машина находилась в режиме ожидания или была отключена в течение более 15 минут.

После завершения цикла можно начать подачу напитков.

Измерение и программирование жесткости воды

Измерение жесткости воды очень важно для определения частоты удаления накипи в машине и для установки фильтра для воды «INTENZA+» (подробную информацию о фильтре для воды см. в следующей главе).

Для измерения жесткости воды следуйте приведенным ниже инструкциям.



- 1 Погрузите в воду на 1 секунду образец для теста жесткости воды (входящий в комплект поставки машины).



Примечание.

Образец может быть использован только для одного измерения.

- 2 Подождите одну минуту.

- 3 Проверьте количество покрасневших квадратов и сравните с таблицей сбоку.



Примечание.

Цифры на образце соответствуют устанавливаемым значениям для регулировки жесткости воды.

Более точно:

- 1 = 1 (очень мягкая вода)
- 2 = 2 (мягкая вода)
- 3 = 3 (жесткая вода)
- 4 = 4 (очень жесткая вода)

Буквы соответствуют отметкам на основании фильтра для воды «INTENZA+» (см. следующую главу).

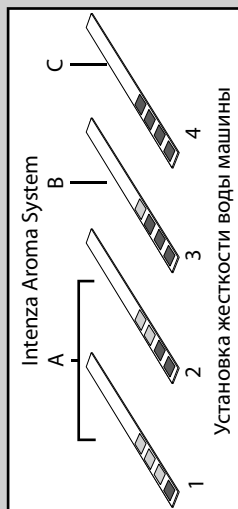

- 4 Нажмите кнопку «☰» для входа в главное меню машины.

18 РУССКИЙ

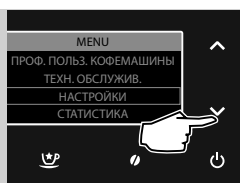

5 Нажмите кнопку «✓» для выбора пункта «**НАСТРОЙКИ**».

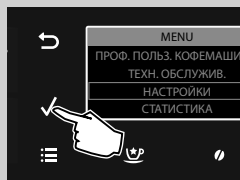

6 Нажмите «✓» для подтверждения.

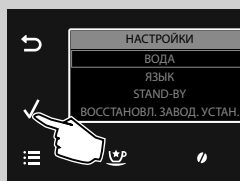

7 Нажмите «✓» для подтверждения выбора пункта «**ВОДА**».

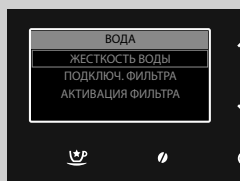

8 Нажмите «✓» для подтверждения выбора пункта «**ЖЕСТКОСТЬ ВОДЫ**».



Примечание.

Машина поставляется со стандартным установленным значением жесткости воды, подходящим для большинства типов воды.

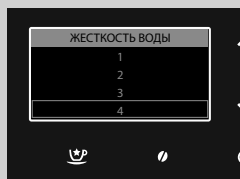

9 Нажимайте кнопку «✓» для увеличения значения или кнопку «^» для уменьшения значения.

10 Нажмите кнопку «✓» для подтверждения выбранного значения.

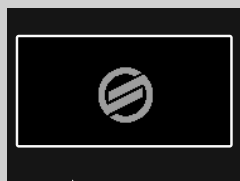

11 Нажмите кнопку «☰» для выхода из меню программирования. Теперь машина может использоваться для подачи напитков.

Установка фильтра для воды «INTENZA+»



Рекомендуется установить фильтр для воды «INTENZA+», который уменьшает образование накипи внутри машины и обеспечивает более насыщенный аромат вашего кофе эспрессо.

Вода является очень важным компонентом для приготовления кофе, поэтому чрезвычайно важно выполнять фильтрацию воды на профессиональном уровне. Фильтр для воды «INTENZA+» в состоянии предотвратить образование минеральных отложений, что улучшает качество воды.



- 1 Достаньте фильтр для воды «INTENZA+» из упаковки и погрузите его в вертикальном положении (отверстием вверх) в холодную воду, затем слегка нажмите на боковые стенки, чтобы вышли пузырьки воздуха.

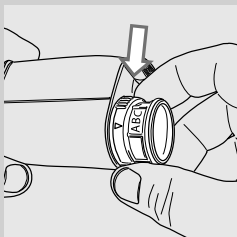

- 2 Отрегулируйте фильтр для воды «INTENZA+» в соответствии со значениями, полученными при измерении (см. предыдущую главу) и указанными на основании фильтра:
 A = мягкая вода – соответствует значению 1 или 2 на образце
 B = жесткая вода (стандарт) – соответствует значению 3 на образце
 C = очень жесткая вода – соответствует значению 4 на образце

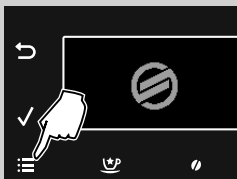

- 3 Нажмите кнопку «☰» для входа в главное меню машины.

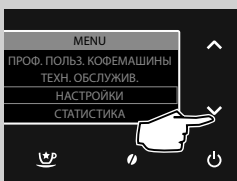

- 4 Нажмите кнопку «✓» для выбора пункта «НАСТРОЙКИ».

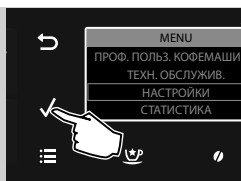

5 Нажмите «✓» для подтверждения.

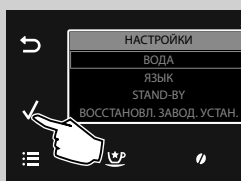

6 Нажмите «✓» для подтверждения выбора пункта «ВОДА».

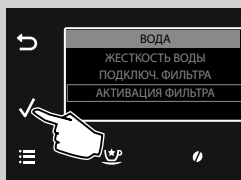

7 Нажмите кнопку «✓» для выбора пункта «АКТИВАЦИЯ ФИЛЬТРА».

8 Нажмите «✓» для подтверждения.

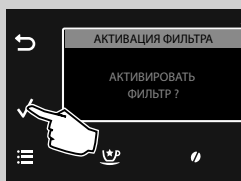

9 Нажмите «✓» для подтверждения.



Примечание.

Для выхода из функции активации нажмите кнопку «↶».

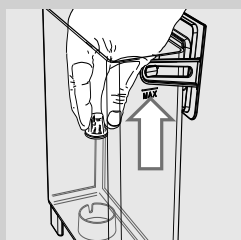

10 Снимите маленький белый фильтр, имеющийся в баке для воды, поместив его на хранение в сухое место.

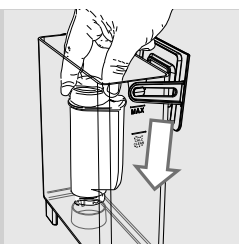

11 Вставьте фильтр для воды «INTENZA +» в пустой бак для воды. Сдвиньте его как можно ниже.

12 Наполните бак свежей водой до уровня MAX и вставьте его обратно в машину.

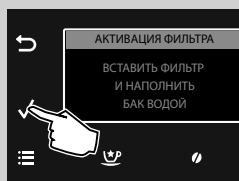

13 Нажмите «✓» для подтверждения.

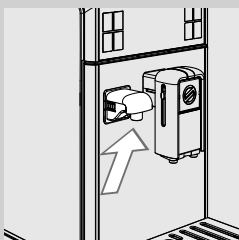

14 Убедитесь, что устройство подачи воды правильно установлено.

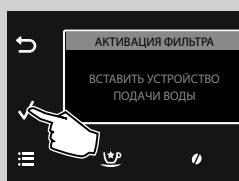

15 Нажмите «✓» для подтверждения.

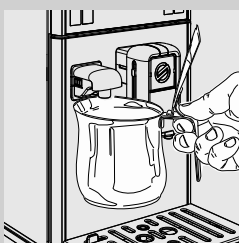

16 Вставьте емкость под устройство подачи горячей воды.

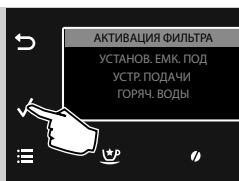

17 Нажмите «✓» для подтверждения.

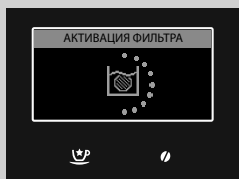

18 Машина начнет подачу воды. Появится изображение, показанное сбоку.



19 По окончании подачи уберите и опорожните емкость. Теперь машина может использоваться для подачи напитков.

Таким образом машина будет запрограммирована для оповещения пользователя о необходимости замены фильтра для воды «INTENZA+».

Замена фильтра для воды «INTENZA+»

При необходимости замены фильтра для воды «INTENZA+» загорится изображенный сбоку символ.

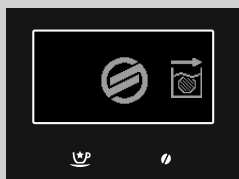

1 Выполните замену фильтра, как описано в предыдущей главе.

2 Теперь машина запрограммирована для управления новым фильтром.

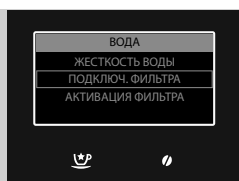

Примечание.

Если фильтр уже установлен, и его нужно извлечь без замены, выберите опцию «**ПОДКЛЮЧ ФИЛЬТРА**» и установите значение «OFF».

Если фильтр для воды «INTENZA+» не установлен, необходимо вставить в бак маленький белый фильтр, удаленный ранее.

СМЕНА КОФЕ В ЗЕРНАХ

Машина оснащена съёмной емкостью для кофе в зернах, которая позволяет быстро переходить с одного типа кофе в зернах на другой, чтобы вы могли насладиться различными вкусами кофе.

Примечание.

Можно приобрести дополнительную емкость для кофе в зернах в качестве принадлежности (CA6807).

Чтобы сохранить вкус кофе в зернах, его можно держать внутри емкости в холодильнике.

Извлечение емкости для кофе в зернах

Чтобы извлечь емкость для кофе в зернах, следуйте приведенным ниже инструкциям:

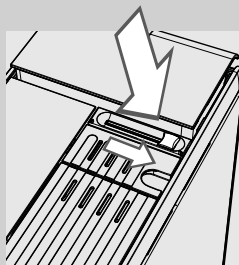

1 Установите переключатель в положение «».

! **Предупреждение:**

может произойти, что переключатель невозможно переключить, поскольку он заблокирован кофейными зернами. В этом случае переместите переключатель вперед и назад несколько раз, пока заблокированное кофейное зерно не будет удалено.

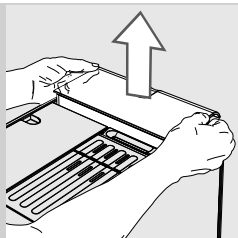

- 2 Поднимите емкость для кофе в зернах, взявшись за края обеими руками, как показано на рисунке.

! **Предупреждение:**
не извлекайте емкость для кофе в зернах каким-либо иным образом, чтобы не перевернуть кофейные зерна.

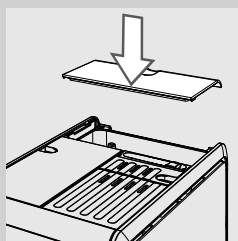

- 3 После извлечения накройте машину защитной крышкой.

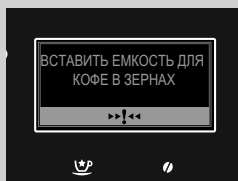

Примечание.

В случае выбора подачи кофе, когда емкость для кофе в зернах не вставлена, появится символ, указанный сбоку. Необходимо вставить емкость для кофе в зернах.

Установка емкости для кофе в зернах

Чтобы установить емкость для кофе в зернах, следуйте приведенным ниже инструкциям:

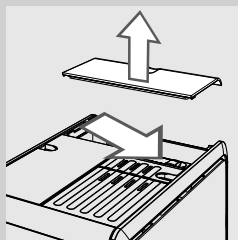

- 1 Снимите защитную крышку с машины.
- 2 Установите переключатель в положение «☑».

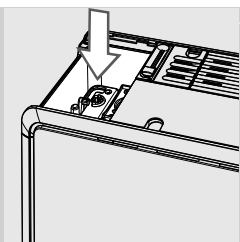

- 3 Удалите кофейные зерна, которые могут находиться в отсеке емкости для кофе.

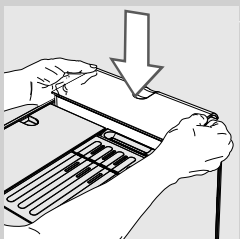

- 4 Вставьте емкость для кофе в зернах в специальный отсек, как показано на рисунке.

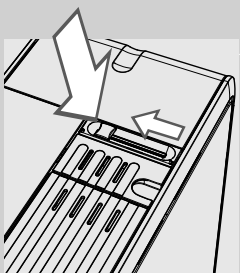

- 5 Установите переключатель в положение «».



Внимание!

При смене типа кофе в зернах и переходе на кофе без кофеина возможно присутствие остатков кофеина даже после выполнения цикла опорожнения.

Цикл опорожнения кофе

При смене кофе в зернах на другой тип кофе с заменой емкости для кофе в зернах рекомендуется выполнить очистку канала для кофе, чтобы полностью ощутить аромат новой смеси. Для этого следуйте приведенным ниже инструкциям.

1 Засыпьте кофе в емкость для кофе или вставьте новую емкость.



2 Нажмите кнопку «☰» для входа в главное меню машины.

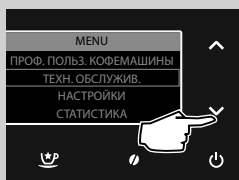

3 Нажмите кнопку «✓» для выбора пункта «ТЕХН. ОБСЛУЖИВ.».

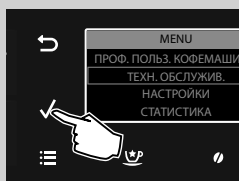

4 Нажмите «✓» для подтверждения.

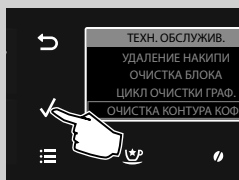

5 Нажмите кнопку «✓» для выбора пункта «ОЧИСТКА КОНТУРА КОФЕ».

6 Нажмите «✓» для подтверждения.



7 Нажмите «✓» для подтверждения.

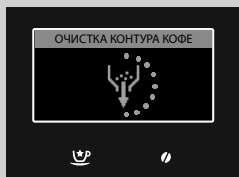

8 Машина выполнит цикл помола без подачи кофе.

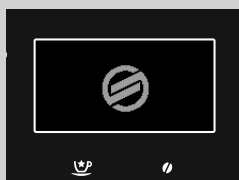

9 Теперь машина может использоваться для подачи напитков.

 **Примечание.**



Если не опорожнить канал для кофе и кофемолку, необходимо будет подать как минимум две порции кофе, прежде чем вы сможете полностью ощутить новый тип кофе в зернах.

 **Внимание!**

При смене типа кофе в зернах и переходе на кофе без кофеина возможно присутствие остатков кофеина даже после выполнения цикла очистки.

Выбор профиля

Данная функция позволяет оптимизировать подачу напитков в зависимости от используемого типа кофе или личных вкусовых предпочтений.

- 1 Нажмите кнопку «» или кнопку «», чтобы выбрать сохраненные в памяти машины профили.

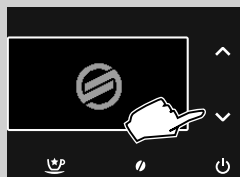

Всего доступно 3 профиля кофе, которые оптимально подобраны в зависимости от типа используемых зерен:

- профиль «SAECO blend», предназначенная для смеси сортов «Арабика» и «Робуста»;
- профиль «Robusta», предназначенный для зерен сорта «Робуста»;
- профиль «Arabica», предназначенный для зерен сорта «Арабика».

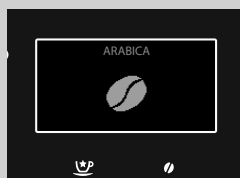
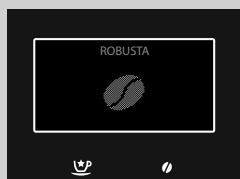
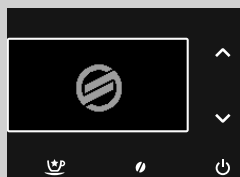

Примечание.

Машина позволяет создать дополнительные 3 профиля пользователя для выбора настроек напитков в соответствии с личными предпочтениями. См. информацию в главе «Подключение нового профиля».

РЕГУЛИРОВКИ

Машина позволяет выполнять некоторые регулировки для возможности подачи как можно лучшего кофе.

Профиль кофе

Машина позволяет удовлетворить индивидуальные вкусы каждого пользователя, предусматривая возможность создания до 6 различных профилей.

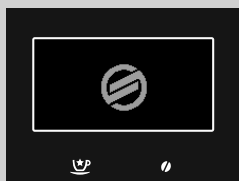

В машине уже настроены 3 профиля, которые соответствуют различным типам кофе, имеющимся в продаже. Предварительно настроенный профиль обозначается символом, изображенным слева.

Кроме того, можно подключить дополнительные 3 профиля, которые будут полностью персонализированными. Для удобства использования каждый пользователь обозначается своим персональным символом, выбираемым на этапе программирования.

Подключение нового профиля



1 Нажмите кнопку «☰» для входа в главное меню машины.

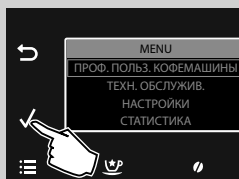

2 Нажмите «✓» для подтверждения.

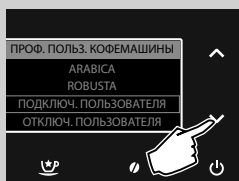

3 Нажмите кнопку «✓» для выбора пункта «ПОДКЛЮЧ. ПОЛЬЗОВАТЕЛЯ».



4 Нажмите «✓» для подтверждения.

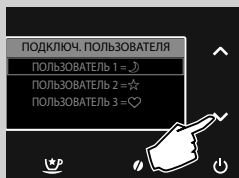

5 Нажмите кнопку «✓» или кнопку «^» для выбора желаемого профиля, обозначаемого специальным символом.



Примечание.

Если профиль уже подключен, то он будет отсутствовать в отображаемых опциях.

6 Нажмите «✓» для подтверждения.

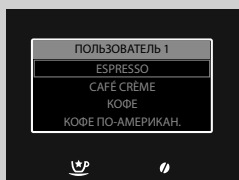

7 Теперь вы можете настроить параметры напитков (см. главу «Программирование напитка»).

Отключение профиля пользователя

Вы можете отключить подключенный профиль пользователя, кроме заранее установленных профилей.



Примечание.

В этом случае все соответствующие установки сохраняются в памяти, но не отображаются на дисплее, и символ отключенного профиля снова становится доступным в опциях подключения. Инструкции по повторному подключению содержатся в параграфе «Подключение нового профиля».



1 Нажмите кнопку «☰» для входа в главное меню машины.

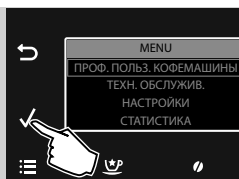

2 Нажмите «✓» для подтверждения.

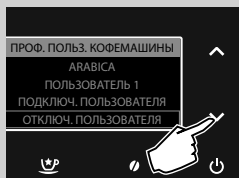

3 Нажмите кнопку «✓» для выбора пункта «**ОТКЛЮЧ. ПОЛЬЗОВАТЕЛЯ**».

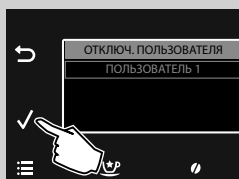

4 Нажмите кнопку «✓» для выбора профиля, который хотите удалить. Нажмите кнопку «✓» для подтверждения. Теперь профиль отключен.

Примечание.

На дисплее сбоку могут отображаться столько профилей, сколько было подключено ранее. Будет отключен только выбранный профиль.

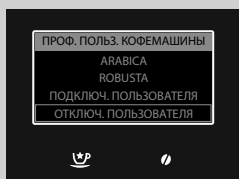

5 На дисплее появится изображенное сбоку меню.

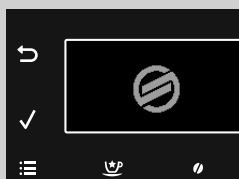

6 Нажмите кнопку «☰» для выхода из меню программирования. Теперь машина может использоваться для подачи напитков.

Saeco Adapting System

Кофе - это натуральный продукт, и его характеристики могут изменяться в зависимости от его происхождения, типа смеси и степени поджаривания. Машина оснащена системой саморегулировки, позволяющей использовать любые имеющиеся в продаже типы кофе в зернах, кроме карамелизованного или ароматизированного.

Машина регулируется автоматически после подачи некоторого количества кофе для оптимизации экстракции кофе.

Регулировка кофемолки с керамическими жерновками

Керамические кофемолки гарантируют идеальную степень помола и однородность для любого сорта кофе.

Эта технология дает возможность полностью сохранить аромат, обеспечивая настоящий итальянский вкус каждой чашки кофе.



Внимание!

Керамическая кофемолка содержит подвижные детали, которые могут представлять опасность. Поэтому запрещается вставлять в нее пальцы или другие предметы. Отрегулируйте керамическую кофемолку, используя для этого только ключ для регулирования помола.

Керамические кофемолки могут быть отрегулированы для адаптации помола кофе к личному вкусу.

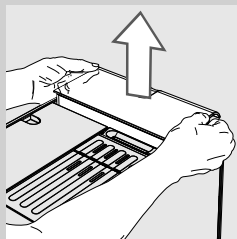

- 1** Достаньте емкость для кофе в зернах, как указано в параграфе «Извлечение емкости для кофе в зернах».

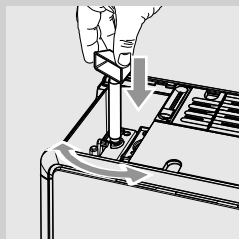

- 2** Нажмите и поверните ручку регулировки помола, расположенную под емкостью для кофе в зернах, **только на одно деление за раз**. Используйте ключ для регулировки кофемолки, который входит в комплект поставки. Разница вкуса будет ощутимой после подачи 2-3 кофе.



Внимание!

Во избежание повреждения машины, не поворачивайте кофемолку более чем на одно деление за раз.

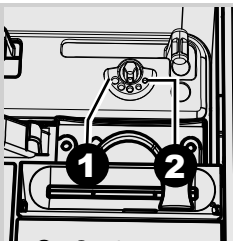

- 3** Отметки, имеющиеся внутри отсека емкости для кофе, указывают заданную степень помола. Можно выбрать 5 различных степеней помола, начиная с положения 1 для крупного помола и более легкого вкуса, и заканчивая положением 2 для мелкого помола и более насыщенного вкуса.

При установке керамической кофемолки на более тонкий помол вкус кофе становится более насыщенным. Для получения кофе с более легким вкусом нужно установить керамическую кофемолку на более крупный помол.

Регулировка аромата (интенсивность вкуса кофе)

Машина позволяет регулировать необходимое количество молотого кофе для каждого продукта. Стандартную регулировку для каждого продукта можно запрограммировать с помощью опции «**ПРОФ. ПОЛЬЗ. КОФЕМАШИНЫ**» (см. главу «Программирование напитка», опция «**АРОМАТ**»).









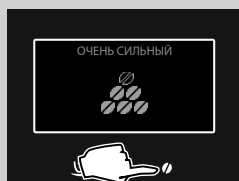























- 1** Для временного изменения количества молотого кофе нажмите кнопку «» на панели управления.

Примечание.

Выбор необходимо сделать перед выбором кофе.

- 2** Нажимайте кнопки прокрутки «» или «», пока не отобразится желаемый аромат. Затем выберите напиток.



-      = очень легкий аромат
-      = легкий аромат
-      = обычный аромат
-      = сильный аромат
-      = очень сильный аромат
-      = экстра сильный аромат
-   = молотый кофе

Примечание.

Эта функция остается активной в течение 30 секунд, по истечении которых машина сбрасывает выбранную установку и возвращается в предыдущий режим работы.

Примечание.

Опция выбора аромата недоступна для специальных напитков «Кофейный энергетик», «Крепкий эспрессо» и «Легкий эспрессо».

Регулировка устройства подачи

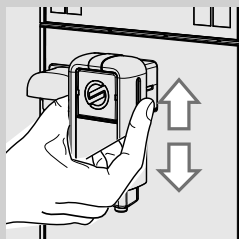

Устройство подачи может быть отрегулировано по высоте для наилучшего приспособления к размерам чашек, которые вы желаете использовать.

Для выполнения регулировки приподнимите и опустите ручную устройство подачи с помощью пальца, как показано на рисунке.

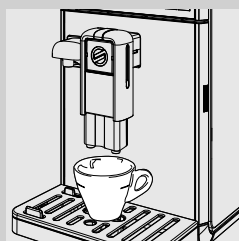

Рекомендуемые положения:
для пользования маленькими чашками.

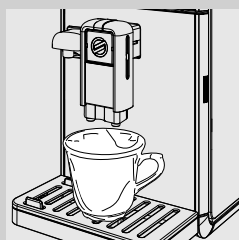

для пользования большими чашками.

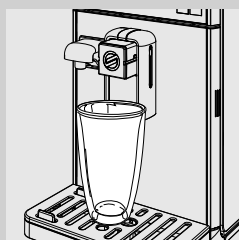

для пользования стаканами для кофе с молоком.



Примечание.

Последнее возможно после сдвига устройства подачи к машине.

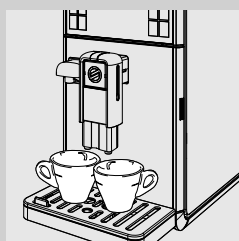

Под устройством подачи могут быть размещены две чашки для одновременной подачи двух кофе.

Регулировка количества кофе в чашке

Машина позволяет регулировать количество подаваемого кофе или молока в соответствии с вашим вкусом и размером чашек/чашечек. При каждом нажатии кнопок эспрессо «☕», Café Crème «☕» и кофе по-американски «☕» машина будет подавать заданное количество продукта. Каждой кнопке соответствует независимая подача.

Следующая процедура показывает, как программировать кнопку эспрессо «☕».

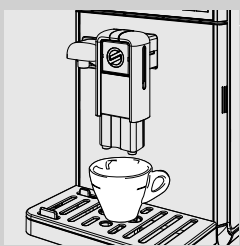

- 1 Установите чашку под устройством подачи кофе.

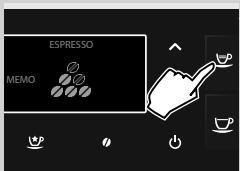

- 2 Нажмите и удерживайте нажатой кнопку эспрессо «☕», пока не появится символ «MEMO», затем отпустите кнопку. Теперь машина находится в режиме программирования. Машина начинает подачу кофе.



- 3 Нажмите кнопку эспрессо «☕», как только будет подано желаемое количество кофе.

Теперь кнопка эспрессо «☕» запрограммирована; при каждом ее нажатии машина будет подавать одинаковое запрограммированное количество эспрессо.



Примечание.

Выполните такую же процедуру для программирования кнопок Café Crème «☕», кофе «☕» и кофе по-американски «☕».

После достижения желаемого количества нажмите кнопку выбранного кофе еще раз, чтобы остановить подачу.

Кроме того, можно регулировать длительность подачи напитка с помощью опции «ПРОФ. ПОЛЬЗ. КОФЕМАШИНЫ» (см. главу «Программирование напитка», опция «КОЛИЧЕСТВО КОФЕ»).

ПОДАЧА КОФЕ

Перед подачей кофе убедитесь, что на дисплее нет сообщений, и что бак для воды и емкость для кофе в зернах наполнены.

Приготовление кофе из кофе в зернах

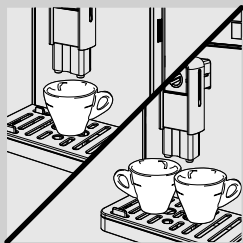

- 1 Поставьте 1 или 2 чашки под устройством подачи.

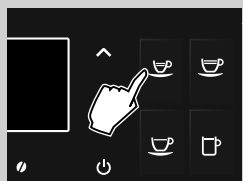

- 2 Нажмите кнопку «☕» для подачи эспрессо, кнопку «☕» для подачи Café Crème, кнопку «☕» для подачи кофе или кнопку «☕» для подачи кофе по-американски.

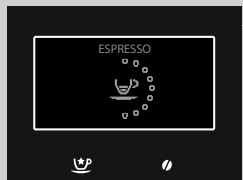

- 3 Для подачи 1 порции кофе нажмите соответствующую кнопку один раз. На дисплее появится изображенное сбоку меню.



- 4 Для подачи 2 порций кофе нажмите соответствующую кнопку два раза подряд. На дисплее появится изображенное сбоку меню.

Примечание.

В этом режиме работы машина автоматически выполнит помол необходимого количества кофе.

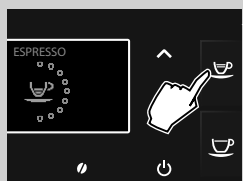

- 5 После выполнения цикла предварительного настаивания из устройства подачи начнет выходить кофе.

- 6 Подача кофе прерывается автоматически по достижении установленного уровня; однако можно прервать ее заранее, повторно нажав ту же кнопку, использованную для включения подачи.

Приготовление кофе с использованием предварительно намолотого кофе

Эта функция позволяет использовать предварительно намолотый и декофеинизированный кофе. С функцией предварительно намолотого кофе за раз возможна подача только одной порции кофе.

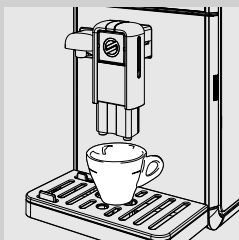

- 1 Установите чашку под устройством подачи.



- 2 Нажмите кнопку «☉» для входа в меню выбора аромата.

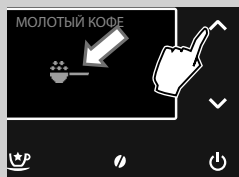

- 3 Для выбора функции подачи предварительно намолотого кофе нажимайте кнопки прокрутки «✓» или «^», пока не появится символ «☉».

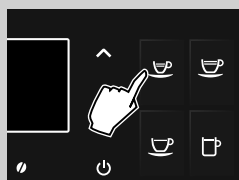

- 4 Нажмите кнопку «☉» для подачи эспрессо, кнопку «☉» для подачи Café Crème, кнопку «☉» для подачи кофе.

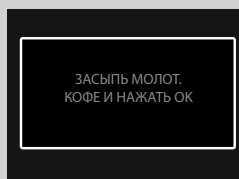

- 5 После выбора продукта машина запросит подтверждение для засыпания молотого кофе.

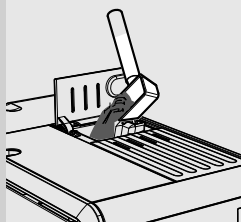

6 Откройте крышку отделения предварительно намолотого кофе.

7 Насыпьте мерку предварительно намолотого кофе в отделение. Используйте только мерку, входящую в комплект поставки машины; затем снова закройте крышку отделения предварительно намолотого кофе.



Внимание!
Засыпайте в отделение для предварительно намолотого кофе только предварительно намолотый кофе. Помещение в него других веществ или предметов может привести к серьезному повреждению машины. В этом случае ремонт не покрывается гарантией.

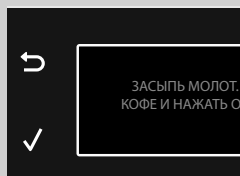

8 Нажмите кнопку «✓». После выполнения цикла предварительного настаивания из устройства подачи начнет выходить кофе.

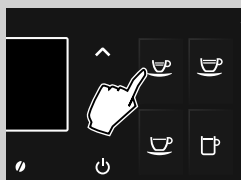

9 Подача кофе прерывается автоматически по достижении установленного уровня; однако ее можно прервать заранее, повторно нажав кнопку выбранного напитка.

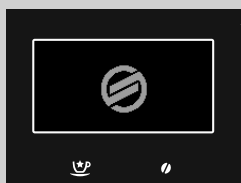

По окончании подачи машина возвращается к главному меню.

Для подачи других видов кофе с использованием предварительно намолотого кофе повторить только что описанные операции.



Примечание.
Если в отделение не насыпается предварительно намолотый кофе, произойдет только подача воды.

Если доза слишком большая или же насыпаются 2 мерки или более, машина высыпет излишки молотого кофе в контейнер для сбора отходов. Опция сохранения настройки количества подачи для молотого кофе недоступна.



Примечание.
Эта функция остается активной в течение 30 секунд, по истечении которых машина сбрасывает выбранную установку и возвращается в предыдущий режим работы.

ГРАФИН ДЛЯ МОЛОКА

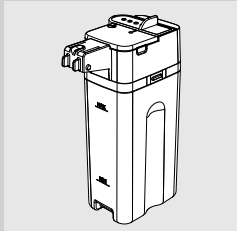

В этом параграфе описывается, как использовать графин для молока для приготовления напитков на основе молока.



Примечание.

Перед использованием графина для молока его следует тщательно очистить, как описано в главе «Чистка и техническое обслуживание». Рекомендуется наполнять графин холодным молоком (приблизительно 5 °С).



Внимание!

Используйте графин с молоком для приготовления напитков, а для его чистки — воду.

Наполнение графина для молока

Можно наполнять графин для молока перед или во время использования.

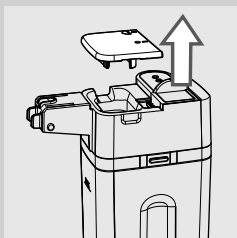

- 1 Поднимите крышку графина, как показано на рисунке.

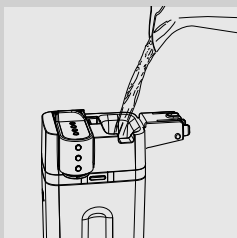

- 2 Налейте в графин молоко: молоко должно находиться между отметками минимального (MIN) и максимального (MAX) уровня, нанесенными на графин. Поставьте крышку графина на место.

- 3 Графин для молока готов к использованию.

Установка графина для молока

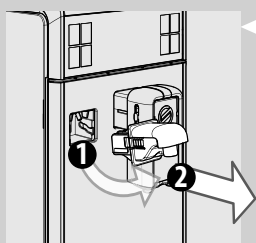

- 1** Если установлено устройство подачи воды, снимите его, как показано на рисунке:
 - нажмите две боковые кнопки, чтобы разблокировать устройство подачи, и слегка приподнимите его;
 - потяните за устройство подачи воды, чтобы снять его.

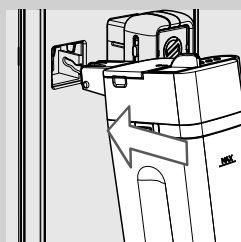

- 2** Слегка наклоните графин для молока. Полностью вставьте его в направляющие машины.

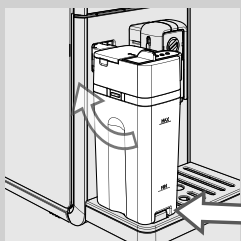

- 3** Нажмите и поворачивайте графин вниз, пока он не войдет в зацепление с поддоном для сбора капель. Не вставляйте графин с силой.

Снятие графина для молока

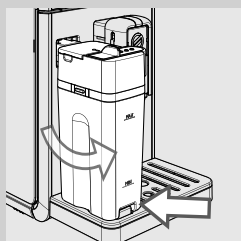

- 1** Поверните графин вверх до его естественного отсоединения от вставки, расположенной в поддоне для сбора капель. Затем снимите его.

Опорожнение графина для молока

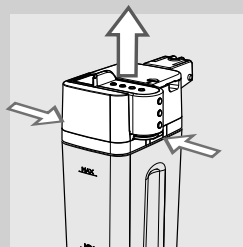

- 1 Нажмите разъединяющие кнопки, чтобы снять верхнюю часть графина.

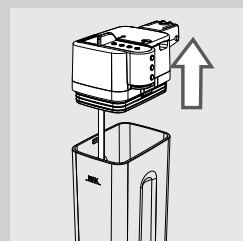

- 2 Поднимите верхнюю часть графина. Опорожните графин для молока и очистите его надлежащим образом.



Примечание.

После каждого использования чистите графин для молока, как описано в главе «Чистка и техническое обслуживание».

ПРИГОТОВЛЕНИЕ НАПИТКОВ С МОЛОКОМ



Внимание!

Опасность ожогов! В начале подачи могут образоваться продолжительные брызги молока и пар. Дождитесь завершения цикла, прежде чем снимать графин для молока.

На панели управления расположены кнопки для автоматического приготовления эспрессо макиато «☕», капучино «☕», кофе с молоком «☕» и вспененного молока «☕».

В качестве примера показан процесс подачи капучино «☕».

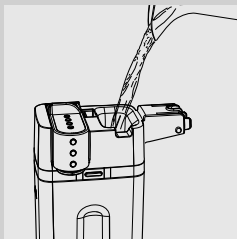

1 Наполните графин молоком. Молоко должно находиться между отметками минимального (MIN) и максимального (MAX) уровня, нанесенными на графин. Поставьте крышку графина на место.



Примечание.

Используйте холодное молоко (~5 °C / 41 °F) с содержанием белка не меньше 3% для получения капучино превосходного качества. Можно использовать как цельное, так и обезжиренное молоко по своему вкусу.

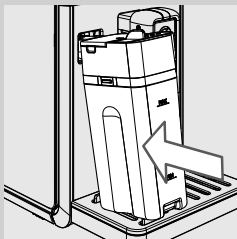

2 Вставьте графин в машину.

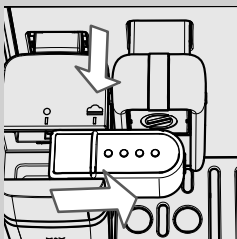

3 Переместите устройство подачи графина вправо до символа «☕».



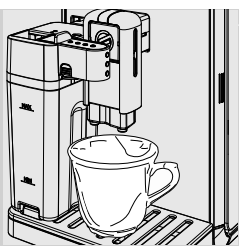

Примечание.

Если устройство подачи графина не будет извлечено полностью, это может привести к выходу пара и неправильному взбиванию молока.

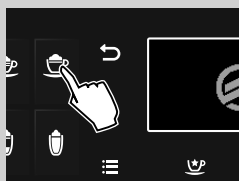

4 Установите чашку под устройством подачи.



5 Нажмите кнопку капучино «», чтобы начать подачу.

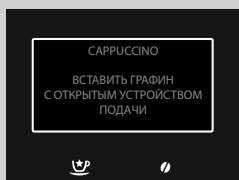

6 Машина напоминает, что необходимо вставить графин и достать устройство подачи.



7 Машина выполнит подачу запрограммированного количества кофе.

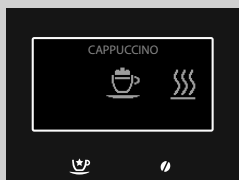

8 Машине требуется время для подогрева: в этой фазе отображается символ, приведенный сбоку.

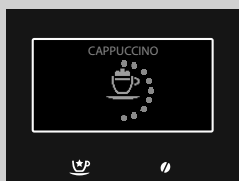

9 Машина начнет подачу молока. Для остановки подачи нажмите повторно кнопку выбранного напитка, подача будет остановлена через несколько секунд.

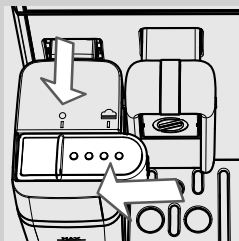
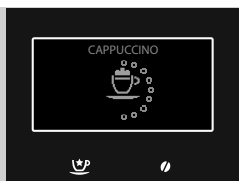

10 По окончании подачи вспененного молока машина начнет подачу кофе. Для остановки подачи нажмите повторно кнопку выбранного напитка.

11 Вставьте устройство подачи графина на место, переместив его до отметки «●».

Примечание.

После использования графина для молока его следует очистить, как описано в главе «Чистка и техническое обслуживание».

Примечание.

Для приготовления эспрессо макиято «☕», кофе с молоком «☕» или вспененного молока «☕» следуйте приведенным инструкциям и в пункте 5 нажмите кнопку желаемого напитка.

Регулировка количества напитка с молоком

При каждом нажатии кнопки эспрессо макиато «☕️», капучино «☕️», кофе с молоком «☕️» и вспененного молока «☕️» машина выполняет подачу заданного количества выбранного напитка. Машина позволяет регулировать количество каждого напитка в соответствии с вашим вкусом и размером чашек.

В качестве примера показан процесс программирования капучино «☕️».



- 1** Наполните графин молоком и установите его в машину.
- 2** Переместите устройство подачи графина вправо до символа «☕️». Установите чашку под устройством подачи.

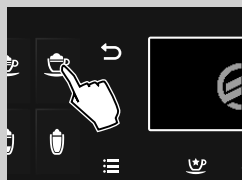

- 3** Нажмите и удерживайте нажатой кнопку капучино «☕️», пока не появится показанное сбоку меню, затем отпустите кнопку. Машина напоминает, что необходимо вставить графин и достать устройство подачи. Теперь машина находится в режиме программирования.

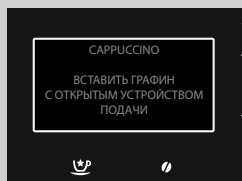

- 4** Машина выполнит подачу запрограммированного количества кофе.



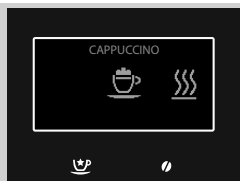

5 Машине требуется время для подогрева: в этой фазе отображается символ, приведенный сбоку.





6 Когда на дисплее машины появляется символ, указанный сбоку, начинается подача вспененного молока в чашку. После подачи желаемого количества вспененного молока нажмите повторно кнопку выбранного напитка, подача будет остановлена через несколько секунд.





7 По завершении подачи вспененного молока машина начинает подавать кофе. После подачи желаемого количества нажмите повторно кнопку выбранного напитка.

 **Примечание.**

В случае подачи вспененного молока «» регулировка заканчивается пунктом шесть.

Теперь кнопка капучино «» запрограммирована. При каждом нажатии машина будет подавать одинаковое, запрограммированное количество капучино.

 **Примечание.**

Для программирования подачи эспрессо макиато «», кофе с молоком «» или вспененного молока «» следуйте приведенным инструкциям и в пункте 3 нажмите кнопку желаемого напитка.

СПЕЦИАЛЬНЫЕ НАПИТКИ

Машина также предназначена для подачи других напитков, помимо описанных выше. Для этого следуйте приведенным ниже инструкциям:

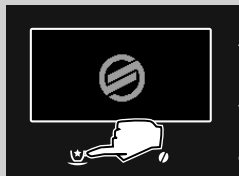

- 1 Нажмите кнопку «☕» для входа в меню «СПЕЦ. НАПИТКИ».

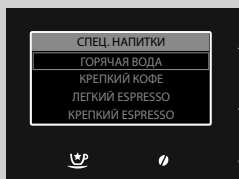

- 2 Выберите напиток с помощью кнопки «✓» или кнопки «^». Затем нажмите кнопку «✓», чтобы начать приготовление.

- 3 Чтобы остановить приготовление напитка, нажмите повторно кнопку специальных напитков «☕».



Примечание.

Если нажать кнопку специальных напитков «☕», не выбрав никакого напитка, машина через 3 минуты вернется к главному меню.

Функция «специальные напитки» позволяет подавать только один напиток за раз. Для подачи большего количества напитков повторите процедуру еще раз.

Горячая вода



Внимание!

Опасность ожогов! В начале подачи могут образоваться кратковременные брызги горячей воды и пар. Дождитесь завершения цикла, прежде чем снимать устройство подачи воды.

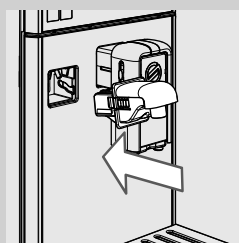

- 1 Достаньте графин для молока, если он установлен. Слегка наклоните устройство подачи воды и полностью вставьте его в направляющие машины.

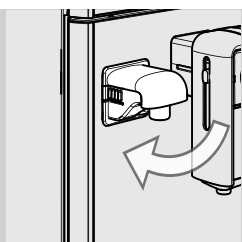

2 Нажмите и поворачивайте устройство подачи воды вниз, пока оно не войдет в зацепление с машиной, как показано на рисунке.

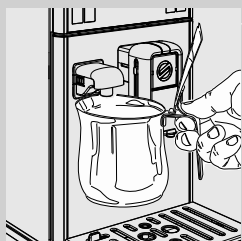

3 Вставьте емкость под устройство подачи горячей воды.

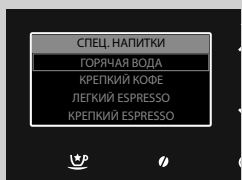

4 Нажмите кнопку «☕» для входа в меню «СПЕЦ. НАПИТКИ».

5 Нажмите кнопку «✓», чтобы начать приготовление.

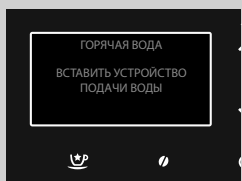

6 На дисплее отобразится символ, показанный сбоку. Машина укажет на необходимость установки устройства подачи воды. Убедитесь, что устройство подачи воды установлено правильно. Нажмите «✓» для подтверждения. Машина начнет подачу горячей воды.

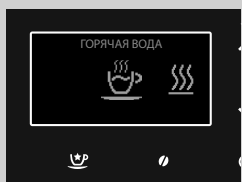

7 Машине требуется время для подогрева: в этой фазе отображается символ, приведенный сбоку.



8 Подайте необходимое количество горячей воды. Для того чтобы прервать подачу горячей воды, нажмите кнопку специальных напитков повторно «☕».

Регулировка подачи горячей воды



Внимание!

Опасность ожогов! В начале подачи могут образоваться кратковременные брызги горячей воды и пар. Дождитесь завершения цикла, прежде чем снимать устройство подачи воды.

1 Убедитесь, что машина готова к подаче горячей воды.

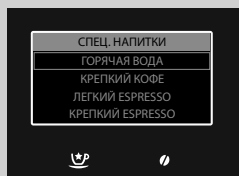

2 Нажмите кнопку «☰» для входа в меню «СПЕЦ. НАПИТКИ».

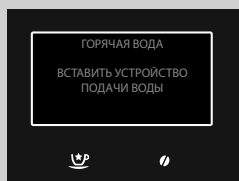

3 Нажимайте кнопку «✓», пока не появится показанное сбоку меню, затем отпустите кнопку.

4 Нажмите «✓» для подтверждения. Машина начнет подачу горячей воды.

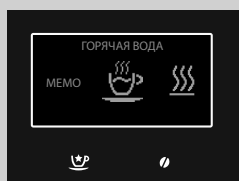

5 Машине требуется время для подогрева: в этой фазе отображается символ, приведенный сбоку.



6 Подайте необходимое количество горячей воды.

Для того чтобы прервать подачу горячей воды, нажмите кнопку специальных напитков повторно «☰».

Теперь количество подаваемой воды запрограммировано. При каждом нажатии машина будет подавать одинаковое, запрограммированное количество горячей воды.

Приготовление других напитков из меню «Спец. напитки»

Данное меню позволяет приготовить другие напитки в соответствии с вашими личными предпочтениями.

В качестве примера показан процесс приготовления крепкого кофе.



Примечание.

Для приготовления других напитков из меню необходимо выполнить эти же процедуры. Только в случае приготовления «Safe au lait» необходимо приготовить машину также, как для подачи капучино.

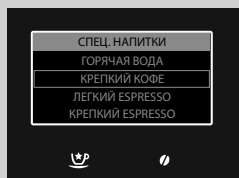
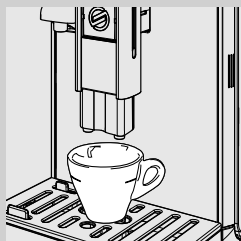

- 1 Поставьте под устройством подачи 1 чашку.
- 2 Нажмите кнопку «☕» для входа в меню «СПЕЦ. НАПИТКИ».
- 3 Нажимайте кнопку выбора напитков «✓», пока не дойдете до пункта «КРЕПКИЙ КОФЕ».
- 4 Нажмите кнопку «✓», чтобы начать приготовление.
- 5 Подача кофе прерывается автоматически по достижении установленного уровня, однако ее можно прервать заранее нажатием кнопки «Спец. напитки» «☕».

Регулировка количества других напитков из меню «Спец. напитки» для подачи в чашку

Данная процедура позволяет отрегулировать количество других напитков из меню для подачи в чашку по своему вкусу.

В качестве примера показан процесс приготовления крепкого кофе.



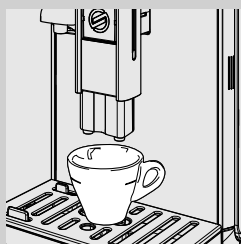

Примечание.

Для приготовления других напитков из меню необходимо выполнить эти же процедуры. Только в случае приготовления «Cafe au lait» необходимо приготовить машину также, как для подачи капучино.

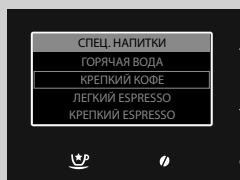

- 1 Поставьте под устройством подачи 1 чашку.



- 2 Нажмите кнопку «» для входа в меню «СПЕЦ. НАПИТКИ».

- 3 Нажимайте кнопку выбора напитков «», пока не дойдете до пункта «КРЕПКИЙ КОФЕ».

- 4 Нажмите и удерживайте нажатой кнопку «», пока не появится символ «МЕМО», затем отпустите кнопку. Теперь машина находится в режиме программирования. Машина начинает подачу кофе.

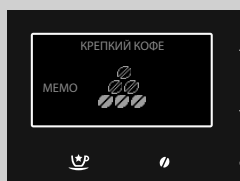

- 5 Нажмите кнопку «», как только будет подано желаемое количество кофе.

Теперь напиток запрограммирован; при каждом нажатии машина будет подавать одинаковое, запрограммированное количество.



Примечание.

Только для подачи кофе с молоком необходимо запрограммировать отдельно количество молока и количество кофе, как показано в указаниях по программированию капучино.

ПРОГРАММИРОВАНИЕ НАПИТКА

Машина позволяет пользователю настроить параметры каждого напитка в соответствии с личными предпочтениями и сохранить индивидуальные настройки в собственном профиле.



- 1 Нажмите кнопку «☰» для входа в главное меню машины.

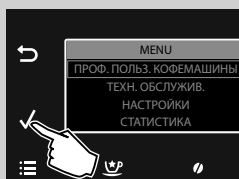

- 2 Нажмите «✓» для подтверждения.

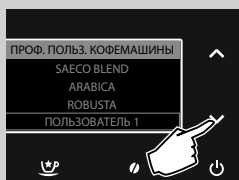

- 3 Нажмите кнопку «✓» для выбора подключенного профиля, для которого вы хотите запрограммировать напиток.



- 4 Нажмите «✓» для подтверждения.

☰ Примечание.

В качестве примера приведены параметры, которые пользователь может регулировать для подачи капучино. Для регулировки других напитков используйте такой же подход. В напитках, которые содержат только кофе, параметры для настройки молока недоступны.

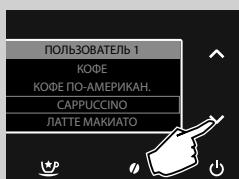

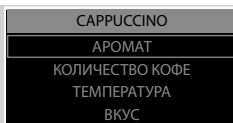

- 5 Нажмите кнопку «✓» для выбора пункта «CAPPUCCINO».

- 6 Нажмите «✓» для подтверждения.



На дисплее отобразятся параметры, которые можно настроить.

Чтобы выбрать необходимые параметры, нажимайте кнопки прокрутки «» или «».

Нажмите кнопку «» для входа.

Чтобы вернуться к предыдущему экрану, нажмите кнопку «».

Чтобы вернуться к начальному экрану, нажмите кнопку «».

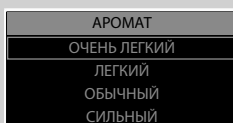



Аромат

Эта установка регулирует количество перемалываемого кофе.

 = очень легкий аромат

 = легкий аромат

 = обычный аромат

 = сильный аромат

 = очень сильный аромат



 = экстра сильный аромат

 = молотый кофе

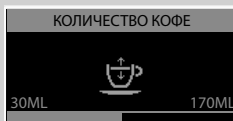
Нажимайте кнопки прокрутки «» или «», чтобы сделать выбор, и нажмите кнопку «» для подтверждения.



Количество кофе

Регулируя полосу на дисплее с помощью кнопок прокрутки «» или «», можно выбрать количество воды для подачи кофе.

Нажмите «» для подтверждения настройки.

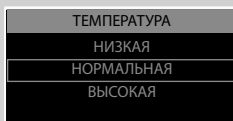

Температура

Эта установка позволяет регулировать температуру кофе.

НИЗКАЯ: низкая температура.

НОРМАЛЬНАЯ: средняя температура.

ВЫСОКАЯ: высокая температура.

Нажимайте кнопки прокрутки «» или «», чтобы сделать выбор, и нажмите кнопку «» для подтверждения.

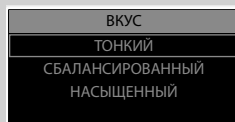

Вкус

Эта установка позволяет выполнять функцию предварительного настаивания. Во время предварительного настаивания кофе слегка увлажняется для максимального усиления аромата.

ТОНКИЙ: функция предварительного настаивания не выполняется.

СБАЛАНСИРОВАННЫЙ: функция предварительного настаивания активирована.

НАСЫЩЕННЫЙ: функция предварительного настаивания длится дольше, чтобы усилить вкус кофе.

Нажимайте кнопки прокрутки «**▼**» или «**▲**», чтобы сделать выбор, и нажмите кнопку «**✓**» для подтверждения.

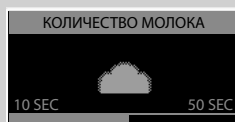

Количество молока

Регулируя полосу на дисплее с помощью кнопок прокрутки «**▼**» или «**▲**», можно выбрать количество молока, используемое для выбранного напитка. Нажмите «**✓**» для подтверждения настройки.



Примечание.

Опции для управления молоком отображаются только для напитков на основе молока.

ПРОГРАММИРОВАНИЕ ГОРЯЧЕЙ ВОДЫ

Следующая процедура описывает программирование горячей воды.

- 1 Нажмите кнопку «**▼**» для выбора пункта «**ГОРЯЧАЯ ВОДА**».
- 2 Нажмите «**✓**» для подтверждения.

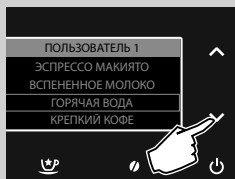

Количество воды

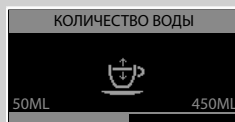

Регулируя полосу на дисплее с помощью кнопок прокрутки «**▼**» или «**▲**», можно выбрать количество подаваемой воды. Нажмите «**✓**» для подтверждения настройки.

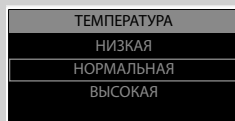

Температура

Эта установка позволяет регулировать температуру кофе.

НИЗКАЯ: низкая температура.

НОРМАЛЬНАЯ: нормальная температура.

ВЫСОКАЯ: высокая температура.

Нажимайте кнопки прокрутки «**▼**» или «**▲**», чтобы сделать выбор, и нажмите кнопку «**✓**» для подтверждения.

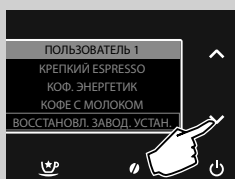

ВОССТАНОВЛЕНИЕ ПАРАМЕТРОВ НАПИТКОВ

Для каждого профиля можно восстановить заводские настройки всех напитков.

- 1 Нажмите кнопку «**▼**» для выбора пункта «**ВОССТАНОВЛ. ЗАВОД. УСТАН.**».
- 2 Нажмите «**✓**» для подтверждения. Все параметры будут изменены на заводские значения.

Примечание.

Данная команда отменяет все личные настройки, которые были запрограммированы пользователем.

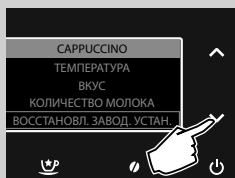

Заводские настройки всех параметров можно восстановить для каждого напитка.

- 1 После выбора желаемого напитка нажмите кнопку «**▼**» для выбора опции «**ВОССТАНОВЛ. ЗАВОД. УСТАН.**».
- 2 Нажмите «**✓**» для подтверждения. Все параметры будут изменены на заводские значения.

Примечание.

Данная команда отменяет все личные настройки, которые были запрограммированы пользователем для выбранного продукта.

ПРОГРАММИРОВАНИЕ МАШИНЫ

Машина позволяет персонализировать рабочие установки. Эти установки применяются ко всем профилям пользователя.

- 1 Нажмите кнопку «☰» для входа в главное меню машины.



- 2 Нажмите кнопку «✓» для выбора пункта «НАСТРОЙКИ».

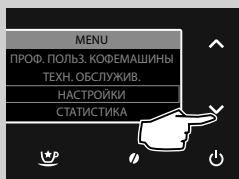

- 3 Нажмите «✓» для подтверждения.

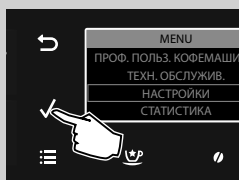

Ниже показаны параметры, которые можно настраивать.

Чтобы выбрать необходимые параметры, нажимайте кнопки прокрутки «✓» или «^».

Нажмите кнопку «✓» для входа.

Чтобы вернуться к предыдущему экрану, нажмите кнопку «↶».

Чтобы вернуться к начальному экрану, нажмите кнопку «☰».

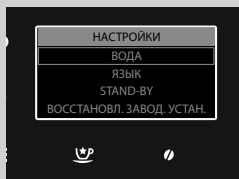

Настройки параметров воды

Опция **НАСТРОЙКИ ПАРАМЕТРОВ ВОДЫ** позволяет регулировать параметры воды для приготовления оптимального кофе.

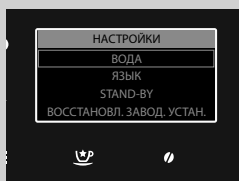

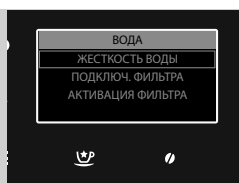

В подменю **ЖЕСТКОСТЬ ВОДЫ** можно установить степень жесткости воды.

Для определения жесткости воды обратитесь к главе «Измерение и программирование жесткости воды».

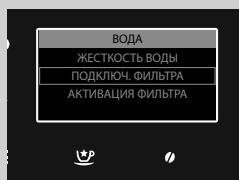

В подменю **ПОДКЛЮЧ. ФИЛЬТРА** машина предупреждает пользователя о необходимости замены фильтра для воды.

OFF: фильтр и предупреждение отключены (**значение по умолчанию**). При выборе опции OFF фильтр и предупреждение о замене будут отключены.

ON: фильтр и предупреждение включено (это предупреждение устанавливается автоматически при активации фильтра).

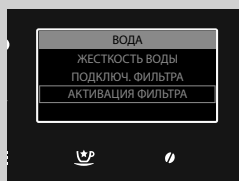

В подменю **АКТИВАЦИЯ ФИЛЬТРА** выполняется активация фильтра после его установки или замены. Обратитесь к главе «Установка фильтра для воды INTENZA+».

Настройки языка



Эта установка важна для автоматической регулировки параметров машины в зависимости от страны пользователя.

Настройки энергосберегающего режима Stand-by

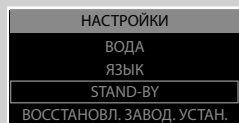

Опция **STAND-BY** определяет время, по истечении которого после последней подачи машина переходит в режим ожидания. Время режима ожидания может устанавливаться на 15, 30, 60 или 180 минут.

По умолчанию время установлено на 30 минут.

Заводские установки

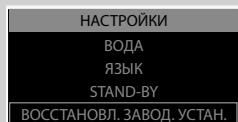

При активации пункта **ВОССТАНОВЛ. ЗАВОД. УСТАН.** все настройки машины сбрасываются на значения по умолчанию. В этом случае все персональные параметры удаляются.

СТАТИСТИКА

Машина позволяет показать количество приготавливаемых напитков. Это позволяет запрограммировать различные операции по техническому обслуживанию, описанные в руководстве.

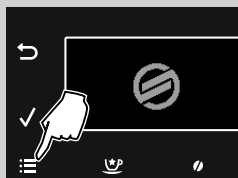

1 Нажмите кнопку «☰» для входа в главное меню машины.

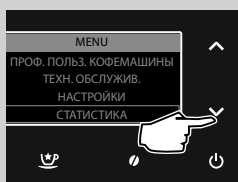

2 Нажмите кнопку «✓», чтобы выбрать пункт «СТАТИСТИКА».

3 Нажмите «✓» для подтверждения.

На дисплее отобразится количество поданных напитков по каждому наименованию.

ТЕХНИЧЕСКОЕ ОБСЛУЖИВАНИЕ

Данное меню предназначено для управления всеми автоматическими циклами для обеспечения правильного технического обслуживания машины.

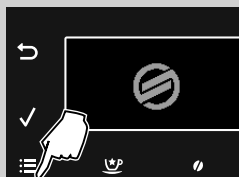

- 1 Нажмите кнопку «☰» для входа в главное меню машины.

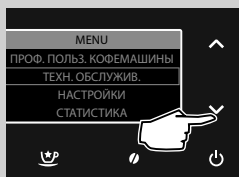

- 2 Нажмите кнопку «▼» для выбора пункта «ТЕХН. ОБСЛУЖИВ.».

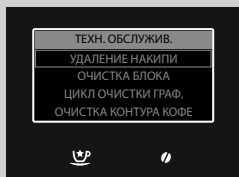

- 3 Нажмите «✓» для подтверждения.

- 4 Нажмите кнопки «▼» или «▲» для выбора цикла.

Ниже показаны различные циклы, которые можно включить.

Удаление накипи

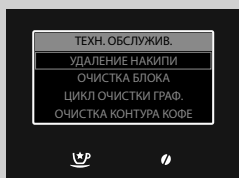

Функция **УДАЛЕНИЕ НАКИПИ** активирует цикл очистки от накипи (см. главу «Удаление накипи»).

Цикл очистки блока

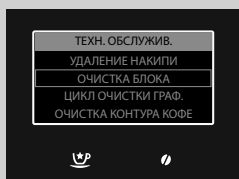

Функция **ОЧИСТКА БЛОКА** предназначена для выполнения ежемесячной чистки блока приготовления кофе (см. главу «Ежемесячная чистка блока приготовления кофе»).

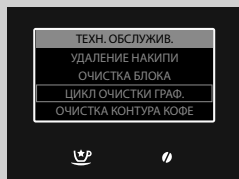

Очистка графина

Функция **ЦИКЛ ОЧИСТКИ ГРАФ.** предназначена для выполнения ежемесячной чистки графина для молока (см. главу «Ежемесячная чистка графина для молока»).

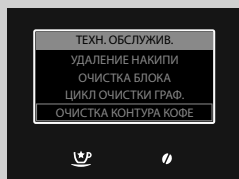

Очистка контура кофе

Функция **ОЧИСТКА КОНТУРА КОФЕ** предназначена для очистки контура кофе (см. главу «Цикл удаления отходов кофе»).

ЧИСТКА И ТЕХНИЧЕСКОЕ ОБСЛУЖИВАНИЕ

Ежедневная чистка машины



Предупреждение:

регулярная чистка и техобслуживание машины важны для того, чтобы продлить срок ее эксплуатации. Машина постоянно подвергается воздействию влаги, кофе и накипи!

В этой главе приведена подробная информация об обязательных операциях и их периодичности. В противном случае машина может сломаться. В этом случае ремонт НЕ покрывается гарантией!



Примечания:

- Для чистки прибора пользуйтесь мягкой влажной тряпкой.
- Решетку-подставку для чашек, внешний поддон для сбора капель, внутренний поддон для сбора капель, контейнер для сбора отходов и компоненты графина, указанный в разделе «Еженедельная чистка графина для молока», можно мыть в посудомоечной машине. Все остальные части машины необходимо мыть теплой водой.
- Запрещается погружать машину в воду.
- Не используйте спирт, растворители и/или абразивные материалы для чистки машины.
- Для используйте для сушки машины и/или ее компонентов микроволновую и/или конвекционную духовку.

Ежедневно при включенной машине опорожняйте и чистите контейнер для сбора отходов и поддон для сбора капель (внутренний). Следуйте приведенным ниже инструкциям.

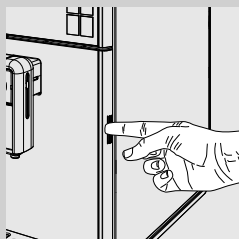

- 1** Нажмите кнопку, расположенную на рамке, и откройте дверцу для обслуживания.

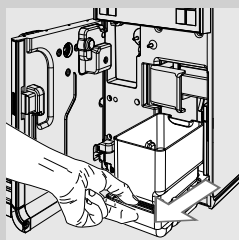

- 2** Снимите поддон для сбора капель (внутренний) и контейнер для сбора отходов.

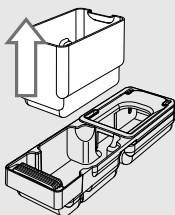

3 Опорожните поддон для сбора отходов и промойте его свежей водой.

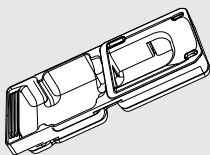

4 Опорожните и промойте поддон для сбора капель (внутренний) и крышку свежей водой.

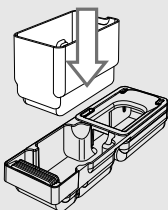

5 Правильно установите все компоненты на место.

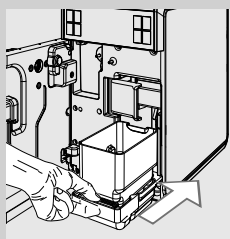

6 Вставьте поддон и контейнер для сбора отходов и закройте дверцу для обслуживания.

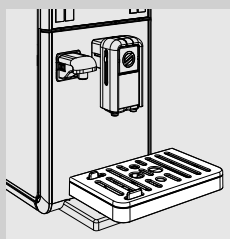

7 Достаньте поддон для сбора капель (внешний), опорожните его и вымойте.

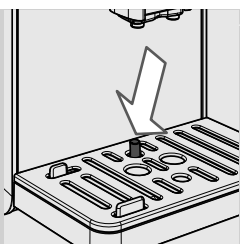

Примечание.

Выполняйте эту операцию также тогда, когда индикатор заполненного поддона для сбора капель поднят.

Ежедневная чистка бака для воды

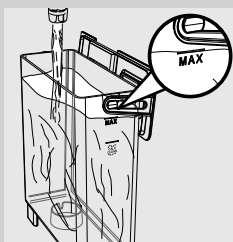

- 1** Снимите маленький белый фильтр или фильтр для воды «INTENZA+» (если он имеется) с бака и вымойте его свежей водой.
- 2** Установите маленький белый фильтр или фильтр для очистки воды «INTENZA+» (если он имеется) в специальное гнездо, слегка надавив и повернув его.
- 3** Заполните бак свежей водой.

Ежедневная чистка графина для молока

Важно производить чистку графина для молока ежедневно, а также после каждого использования для поддержания гигиены и обеспечения приготовления вспененного молока идеальной консистенции.

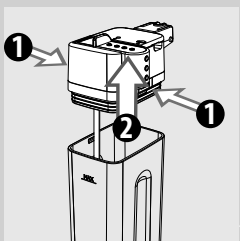

Внимание!

Опасность ожогов! В начале подачи могут образоваться кратковременные брызги горячей воды и пар. Опасность ожогов! Дождитесь завершения цикла, прежде чем снимать графин для молока.

- 1** Нажмите разъединяющие кнопки, чтобы снять верхнюю часть графина.
- 2** Ополосните верхнюю часть графина и графин для молока свежей водой, удалите все остатки молока.

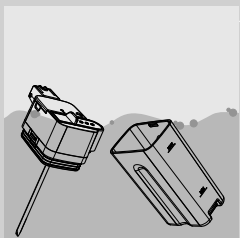

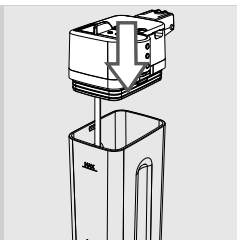

3 Установите верхнюю часть графина для молока, убедившись, что она хорошо закреплена.

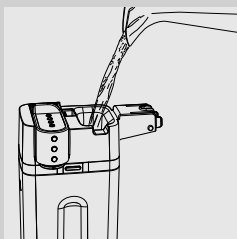

4 Снимите крышку и заполните графин для молока свежей водой до уровня MAX.

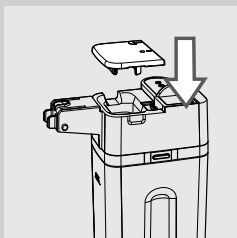

5 Снова установите крышку на графин для молока.

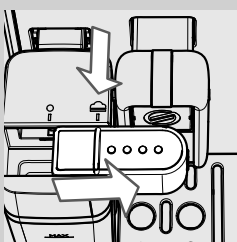

6 Переместите устройство подачи графина вправо до символа «».



7 Установите чашку под устройством подачи.

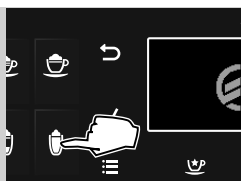

8 Нажмите кнопку «» для начала подачи.

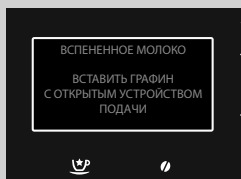

9 Машина напоминает, что необходимо вставить графин и достать устройство подачи.

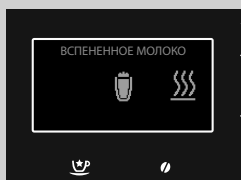

10 Машине требуется время для подогрева: в этой фазе отображается символ, приведенный сбоку.

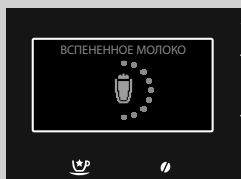

11 По окончании подачи ополаскивание завершено.

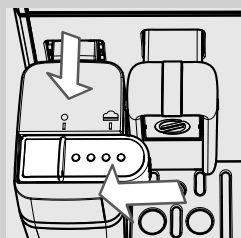

12 Вставьте устройство подачи графина на место, перемещая его до отметки «●». Снимите графин для молока и опорожните его.

Еженедельная чистка машины

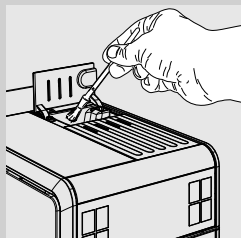

- 1 С помощью щетки, входящей в комплект поставки, очистите отделение предварительно намолотого кофе.

Еженедельная чистка графина для молока

Еженедельная чистка является более полной, так как она удаляет все остатки молока из устройства подачи.

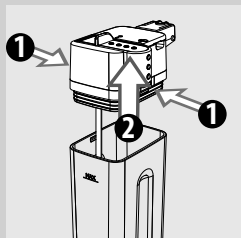

- 1 Нажмите разъединяющие кнопки, чтобы снять верхнюю часть графина.

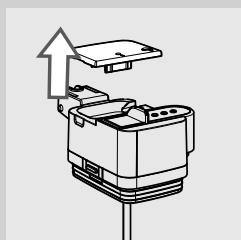

- 2 Снимите крышку.

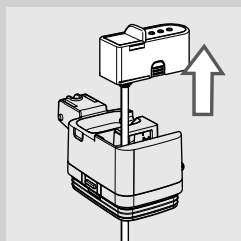

- 3 Поднимите устройство подачи, чтобы вынуть его из верхней части графина. Устройство подачи графина для молока состоит из пяти частей, которые необходимо демонтировать. Каждая часть обозначена прописной буквой (A, B, C, D, E), как показано на рисунках ниже.

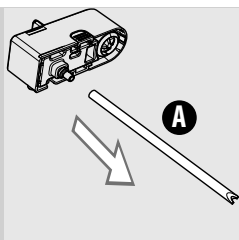

4 Снимите всасывающую трубку (А).

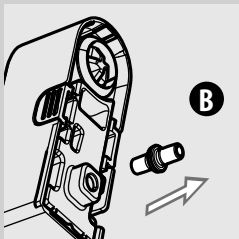

5 Снимите штуцер (В) со вспенивателя молока, потянув его наружу.

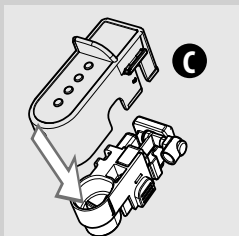

6 Отсоедините крышку (С) от устройства подачи графина для молока, слегка надавив с боков и нажав вниз.

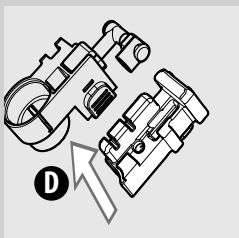

7 Разберите устройство подачи (D), как показано на рисунке.

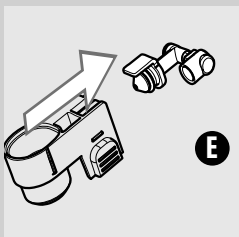

8 Снимите штуцер (Е) со вспенивателя молока, потянув его наружу.

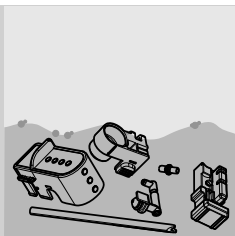

9 Основательно очистите все компоненты теплой водой.



Примечание.

Компоненты можно мыть в посудомоечной машине.

10 Установите все компоненты на место, выполняя эту же процедуру в обратном порядке.

Еженедельная чистка блока приготовления кофе

Блок приготовления кофе должен очищаться при каждом наполнении емкости для кофе в зернах или хотя бы один раз в неделю.

1 Выключите машину, нажав кнопку «», и достаньте штепсельную вилку из электрической розетки.

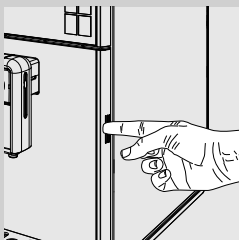

2 Нажмите кнопку, расположенную на рамке, и откройте дверцу для обслуживания.

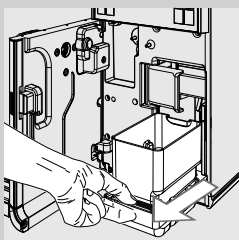

3 Снимите поддон для сбора капель (внутренний) и контейнер для сбора отходов, и очистите их.

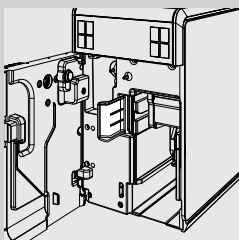

4 Откройте рычаг разблокировки блока приготовления кофе.

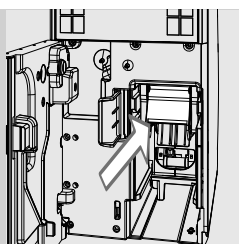

5 Возьмитесь за ручку блока приготовления кофе и потяните ее наружу.

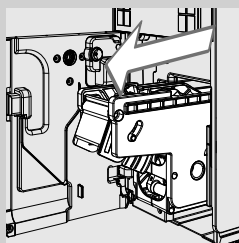

6 Удерживая рычаг, достаньте блок приготовления кофе.

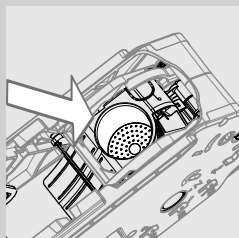

7 Тщательно вымойте блок приготовления кофе теплой водой, осторожно очистите фильтр блока приготовления кофе.

! **Предупреждение:**
не используйте моющие средства или мыло для очистки блока приготовления кофе.

8 Дайте блоку приготовления кофе полностью просохнуть на воздухе.

9 Тщательно очистите внутреннюю часть машины, используя мягкую влажную тряпку.

10 Тщательно очистите сетчатый фильтр для удаления любых остатков кофейной пыли с помощью неабразивной тряпки.

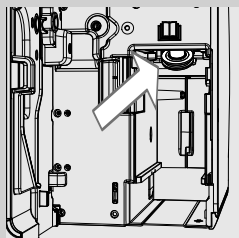

! **Внимание!**
Опасность ожогов! Верхний сетчатый фильтр является горячим. Убедитесь, что машина остыла, прежде чем приступать к очистке. Выполняйте данную операцию не ранее чем через час после отключения машины.

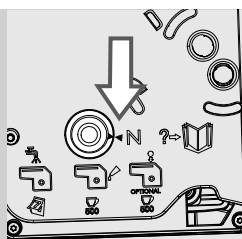

11 Убедитесь, что блок приготовления кофе находится в нерабочем положении; должны совпадать две метки. В противном случае следует выполнить операцию, описанную в пунктах 12 и 13.

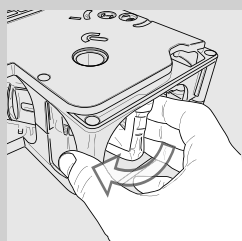

12 Установите блок приготовления кофе в исходное положение, повернув ручную штырь, который расположен в основании, как показано на рисунке сбоку, таким образом, чтобы он оказался в положении блокировки, описанном в следующем пункте.

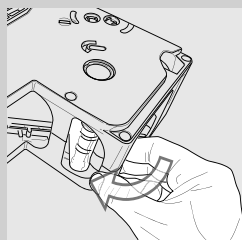

13 Когда блок окажется в положении, показанном на рисунке сбоку, проверьте, чтобы две контрольные отметки совпали, и блок приготовления кофе был заблокирован.

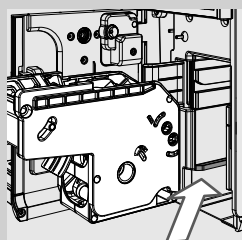

14 Поставьте блок приготовления кофе на место, установив его на направляющие, чтобы он вошел в зацепление.

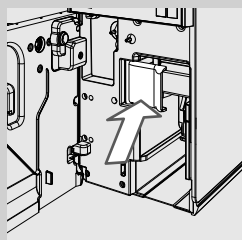

15 Закройте рычаг блокировки блока приготовления кофе и заблокируйте блок.

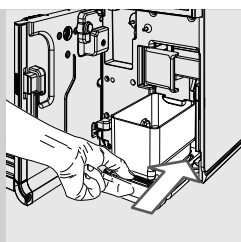

16 Установите поддон для сбора капель (внутренний) и контейнер для сбора отходов.

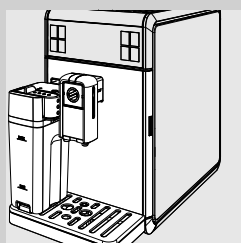

17 Закройте дверцу для обслуживания.

Ежемесячная чистка графина для молока

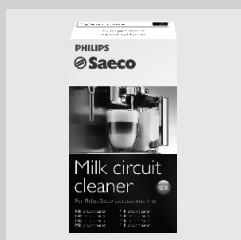

Для цикла ежемесячной чистки рекомендуется использовать систему очистки контура молока «Saeco Milk Circuit Cleaner» для удаления из контура возможных остатков молока. «Saeco Milk Circuit Cleaner» продается отдельно. Смотрите более подробную информацию на странице с описанием изделий для обслуживания.



Внимание!

Опасность ожогов! В начале подачи могут образоваться кратковременные брызги горячей воды и пар. Опасность ожогов! Дождитесь завершения цикла, прежде чем снимать графин для молока.



1 Нажмите кнопку  для входа в главное меню машины.

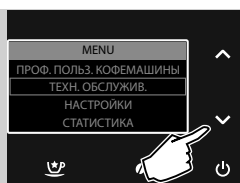

2 Нажмите кнопку «✓» для выбора пункта «**ТЕХН. ОБСЛУЖИВ.**».

3 Нажмите «✓» для подтверждения.

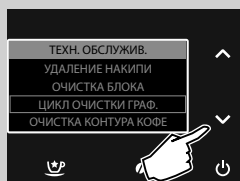

4 Нажмите кнопку «✓» для выбора пункта «**ЦИКЛ ОЧИСТКИ ГРАФ.**».

5 Нажмите «✓» для подтверждения.

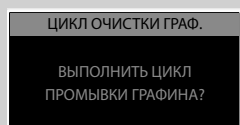

6 Нажмите «✓» для подтверждения или «↶», если хотите вернуться в предыдущее меню.

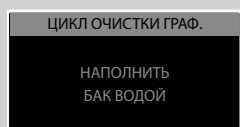

7 Заполните бак свежей водой до уровня MAX. Нажмите кнопку «✓» для подтверждения.

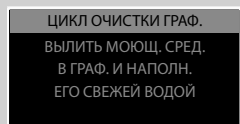

8 Высыпьте упаковку чистящего средства в графин для молока. Налейте в графин для молока свежую питьевую воду до уровня MAX и подождите, пока чистящее средство полностью растворится.

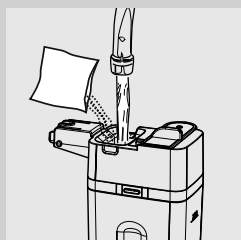

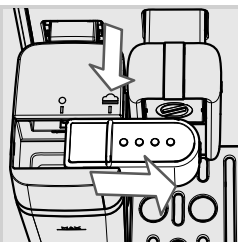

ЦИКЛ ОЧИСТКИ ГРАФ.

ВСТАВИТЬ ГРАФИН
С ОТКРЫТЫМ УСТРОЙСТВОМ
ПОДАЧИ

9 Вставьте графин в машину. Переместите устройство подачи графина вправо до символа «☰». Нажмите кнопку «✓» для подтверждения.

10 Нажмите кнопку «✓» для подтверждения.

ЦИКЛ ОЧИСТКИ ГРАФ.

ПОМЕСТИТЬ ЕМКОСТЬ
ПОД УСТРОЙСТВО
ПОДАЧИ ГРАФИНА

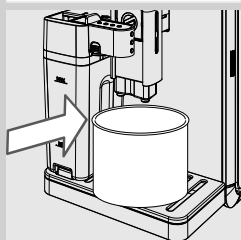

11 Установите вместительную емкость (1,5 л) под устройство подачи. Нажмите кнопку «✓» для подтверждения. Машина начнет подавать раствор через устройство подачи молока.

ЦИКЛ ОЧИСТКИ ГРАФ.



12 На дисплее появится изображенный сбоку символ, который показывает прогресс выполнения цикла.



Внимание!

Не пейте раствор, полученный в результате данного процесса.

ОПОЛАСКИВ. ГРАФИНА

НАПОЛНИТЬ
БАК ВОДОЙ

13 По завершении подачи наполните бак свежей питьевой водой до уровня MAX. Нажмите кнопку «✓» для подтверждения.

74 РУССКИЙ

ОПОЛАСКИВ. ГРАФИНА

НАПОЛНИТЬ ГРАФИН
ДЛЯ МОЛОКА
СВЕЖЕЙ ВОДОЙ

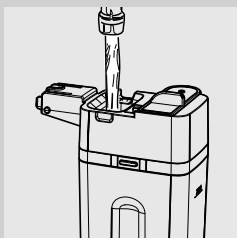

ОПОЛАСКИВ. ГРАФИНА

ВСТАВИТЬ ГРАФИН
С ОТКРЫТЫМ УСТРОЙСТВОМ
ПОДАЧИ

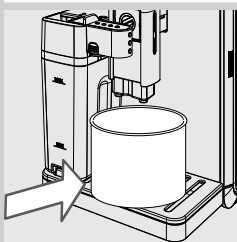

ОПОЛАСКИВ. ГРАФИНА

ПОМЕСТИТЬ ЕМКОСТЬ
ПОД УСТРОЙСТВО
ПОДАЧИ ГРАФИНА

ОПОЛАСКИВ. ГРАФИНА



14 Снимите графин для молока и емкость с машины.

15 Тщательно вымойте графин для молока и наполните его свежей питьевой водой до уровня MAX. Вставьте графин для молока в машину. Нажмите кнопку «✓» для подтверждения.

16 Опорожните емкость и снова установите ее под устройство подачи кофе. Нажмите кнопку «✓» для подтверждения.

17 Нажмите кнопку «✓» для подтверждения.

18 Машина начнет подачу воды из устройства подачи молока. На дисплее появится изображенный сбоку символ.

19 По завершении цикла машина возвращается к меню подачи напитков.

20 Разберите и вымойте графин для молока, как описано в главе «Еже-недельная чистка графина для молока».

Ежемесячная смазка блока приготовления кофе

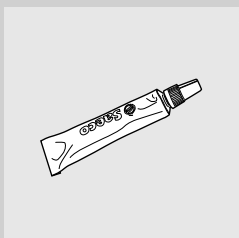

Смазывайте блок приготовления кофе после подачи приблизительно 500 чашек кофе или один раз в месяц.

Пищевая смазка Saeco для смазки блока приготовления кофе может приобретаться отдельно. Смотрите более подробную информацию на странице с описанием изделий для обслуживания, содержащуюся в данной инструкции по эксплуатации.



Предупреждение:

перед смазкой блока приготовления кофе очистите его свежей водой и высушите, как описано в главе «Еженедельная чистка блока приготовления кофе».

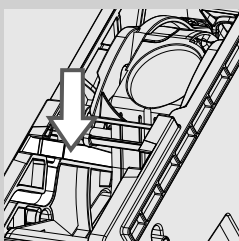

- 1 Равномерно нанесите смазку на обе боковые направляющие.

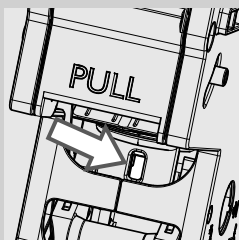
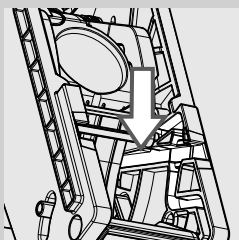

- 2 Необходимо также смазывать поршень, как показано на рисунке.

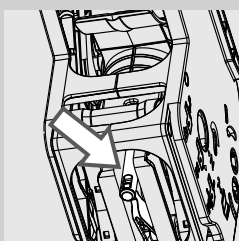

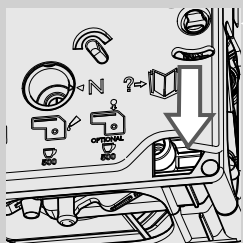
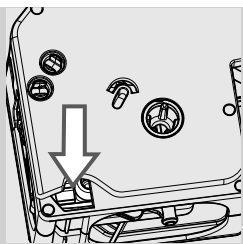

- 3** Смажьте внутренние направляющие, расположенные с обеих сторон блока приготовления кофе.
- 4** Вставьте блок приготовления кофе в гнездо так, чтобы он защелкнулся в нужном положении (см. главу «Еженедельная чистка блока приготовления кофе»).
- 5** Вставьте поддон для сбора капель (внутренний) и контейнер для сбора отходов и закройте дверцу для обслуживания.

Ежемесячная чистка блока приготовления кофе с помощью таблеток для удаления кофейного масла



Кроме еженедельной чистки рекомендуется также осуществлять этот цикл очистки с помощью таблеток для удаления кофейного масла после приготовления приблизительно 500 чашек кофе или один раз в месяц. Эта операция завершает процесс технического обслуживания блока приготовления кофе.

Таблетки для удаления кофейного масла и комплект для технического обслуживания продаются отдельно. Смотрите более подробную информацию на странице с описанием изделий для обслуживания.

! Предупреждение:

таблетки для удаления кофейного масла предназначены исключительно для чистки и не помогают при удалении накипи. Для удаления накипи используйте средство для удаления накипи Saeco, следуя процедуре, описанной в главе «Удаление накипи».

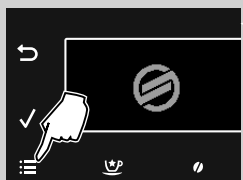

- 1** Нажмите кнопку «☰» для входа в главное меню машины.

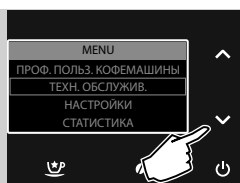

2 Нажмите кнопку «✓» для выбора пункта «**ТЕХН. ОБСЛУЖИВ.**».

3 Нажмите «✓» для подтверждения.

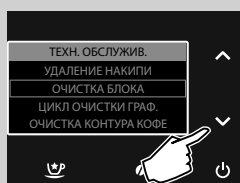

4 Нажмите кнопку «✓» для выбора пункта «**ОЧИСТКА БЛОКА**».

5 Нажмите «✓» для подтверждения.

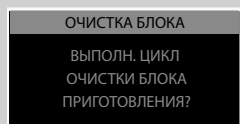

6 Нажмите «✓» для подтверждения или «↶», если хотите вернуться в предыдущее меню.

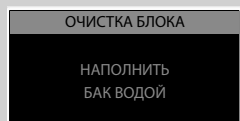

7 Заполните бак свежей водой до уровня MAX. Нажмите кнопку «✓».

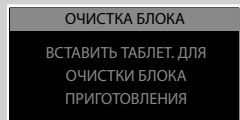

8 Поместите одну таблетку для удаления кофейного масла в отделение для предварительно намолотого кофе. Нажмите кнопку «✓».

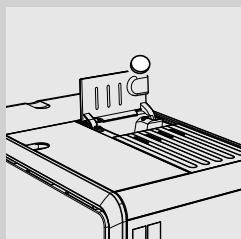

ОЧИСТКА БЛОКА
УСТАНОВИТЬ ЕМКОСТЬ
ПОД УСТРОЙСТВО
ПОДАЧИ КОФЕ

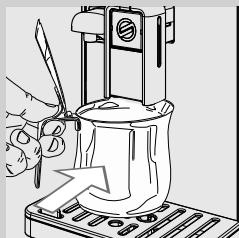

- 9** Установите емкость (1,5 л) под устройство подачи кофе. Нажмите кнопку «✓» для включения цикла очистки.



Внимание!

Не пейте раствор, полученный в результате данного процесса.

ОЧИСТКА БЛОКА



- 10** Отобразится символ, изображенный сбоку. На дисплее будет отображаться прогресс выполнения цикла.

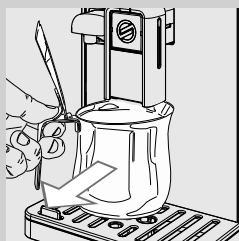

- 11** По окончании подачи уберите и опорожните емкость.

- 12** Выполните чистку блока приготовления кофе, как описано в главе «Еженедельная чистка блока приготовления кофе».

Еженедельная чистка емкости для кофе в зернах, лотка и отсека для кофе

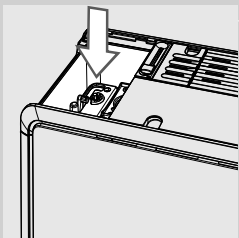

Выполняйте чистку емкости для кофе в зернах, лотка и отсека для кофе один раз в неделю, используя влажную тряпку для удаления остатков кофе и пыли.

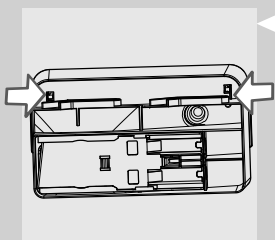

Чтобы снять лоток, нажмите на фиксаторы, расположенные на дне емкости для кофе в зернах, как показано на рисунке слева.

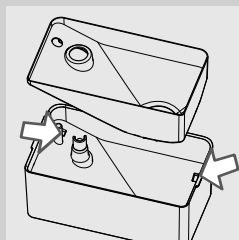

После очистки снова вставьте лоток в емкость для кофе в зернах.

УДАЛЕНИЕ НАКИПИ

Процесс удаления накипи требует около 35 мин.

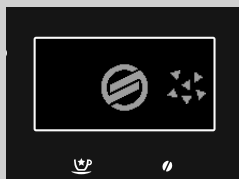

В процессе использования внутри машины образуется накипь, которую необходимо регулярно удалять; если этого не делать, может возникнуть закупорка водяных контуров и контура кофе. Машина сама уведомит, когда нужно будет выполнить удаление накипи. Если на дисплее машины загорается соответствующий символ, необходимо выполнить удаление накипи.

! **Предупреждение:**
если эту операцию не выполнять, машина перестанет работать правильно; в этом случае ремонт НЕ покрывается гарантией.



Используйте только раствор для удаления накипи, который специально разработан для обеспечения высокой эффективности машины. Раствор для удаления накипи продается отдельно. Смотрите более подробную информацию на странице с описанием изделий для обслуживания, содержащуюся в данной инструкции по эксплуатации.

! **Внимание!**
Запрещается пить раствор для удаления накипи и продукты, подаваемые машиной до завершения цикла. Запрещается использовать уксус в качестве средства для удаления накипи.

☰ **Примечание.**
Не выключайте машину во время цикла очистки от накипи. Если это произошло, выполните цикл с самого начала.

Для выполнения цикла очистки от накипи следуйте инструкциям, приведенным ниже:

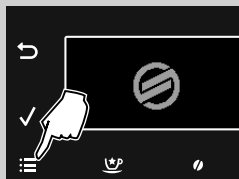

1 Нажмите кнопку «☰» для входа в главное меню машины.

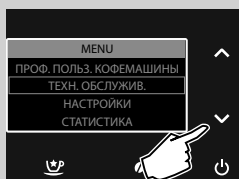

2 Нажмите кнопку «✓» для выбора пункта «ТЕХН. ОБСЛУЖИВ.».

3 Нажмите «✓» для подтверждения.

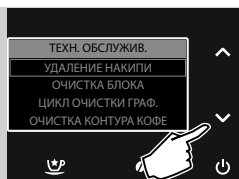

- 4 Нажмите «✓» для подтверждения выбора пункта «**УДАЛЕНИЕ НАКИПИ**».

Примечание.

Если кнопка «✓» была нажата ошибочно, выйдите из цикла, нажав кнопку «↶».

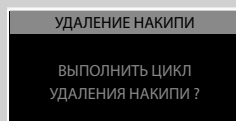

- 5 Нажмите кнопку «✓» для подтверждения.

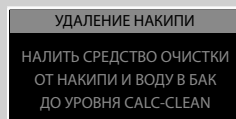

- 6 Достаньте бак для воды и фильтр для воды «INTENZA+» (если имеется), и вставьте маленький белый фильтр, входящий в комплект поставки машины. Вылейте все содержимое упаковки со средством для удаления накипи Saeco.

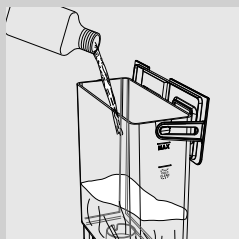

- 7 Наполните бак свежей водой до уровня CALC CLEAN. Вставьте бак в кофемашину. Нажмите кнопку «✓».

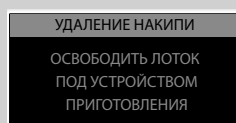
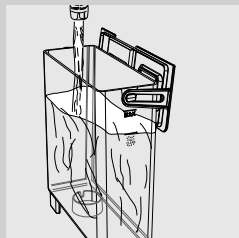

- 8 Опорожните поддон для сбора капель (внутренний) / (внешний). Нажмите кнопку «✓».

УДАЛЕНИЕ НАКИПИ
НАЛИТЬ ПОЛОВИНУ
ГРАФИНА ВОДЫ И
ВСТАВИТЬ В МАШИНУ

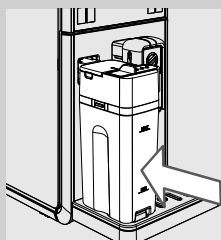

УДАЛЕНИЕ НАКИПИ
УСТАНОВИТЬ ЕМКОСТЬ
ПОД УСТРОЙСТВО
ПОДАЧИ КОФЕ

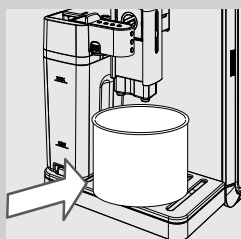

УДАЛЕНИЕ НАКИПИ

ПАУЗА

УДАЛЕНИЕ НАКИПИ

СТАРТ

ОПОЛАСКИВАНИЕ

ОПОЛОСНУТЬ БАК И
НАПОЛНИТЬ
ЕГО ВОДОЙ

ОПОЛАСКИВАНИЕ

ОСВОБОДИТЬ ЛОТОК
ПОД УСТРОЙСТВОМ
ПРИГОТОВЛЕНИЯ

- 9 Наполните графин до половины водой и вставьте его в машину. Переместите устройство подачи графина вправо до символа «☰». Нажмите кнопку «✓».

- 10 Установите вместительную емкость (1,5 л) под устройство подачи графина для молока и устройство подачи кофе. Нажмите кнопку «✓».

- 11 Машина начнет с равномерными интервалами подавать раствор для удаления накипи, при этом на дисплее будет отображаться прогресс выполнения цикла.



Примечание.

Чтобы опорожнить емкость во время процесса и приостановить цикл очистки от накипи, нажмите кнопку «↶». Для возобновления цикла нажмите кнопку «✓».

- 12 Сообщение указывает на то, что первая фаза завершена. Необходимо ополоснуть бак для воды. **Заполните бак для воды свежей водой до уровня MAX.** Нажмите кнопку «✓».

- 13 Опорожните поддон для сбора капель (внутренний) и вставьте его на место. После этого нажмите кнопку «✓».

ОПОЛАСКИВАНИЕ
НАЛИТЬ ПОЛОВИНУ
ГРАФИНА ВОДЫ И
ВСТАВИТЬ В МАШИНУ

ОПОЛАСКИВАНИЕ
УСТАНОВИТЬ ЕМКОСТЬ
ПОД УСТРОЙСТВО
ПОДАЧИ КОФЕ

ОПОЛАСКИВАНИЕ
ПАУЗА



14 Опорожните графин для молока и наполните его свежей водой до половины. Вставьте обратно в машину с открытым устройством подачи. Нажмите кнопку «✓».

15 Опорожните емкость и вставьте ее под устройство подачи графина для молока и устройство подачи кофе. Нажмите кнопку «✓».

16 Начнется цикл ополаскивания.

 **Примечание.**

Чтобы опорожнить емкость во время процесса и приостановить цикл очистки ополаскивания, нажмите кнопку «↶». Для возобновления цикла нажмите кнопку «✓».

 **Примечание.**

Во время цикла ополаскивания происходит промывка контура заданным количеством воды для обеспечения оптимальных эксплуатационных характеристик машины. Если бак не будет заполнен до уровня MAX, машина может запросить выполнение двух циклов или более.

17 Когда вся вода, необходимая для цикла ополаскивания, будет подана, машина автоматически завершит процесс удаления накипи.

 **Примечание.**

Подождите окончания ополаскивания.

18 По окончании процесса удаления накипи машина выполнит автоматический цикл ополаскивания. Подождите окончания цикла, прежде чем доставать и опорожнять емкость.

19 Разберите и вымойте графин для молока, как описано в главе «Еженедельная чистка графина для молока».





20 Опорожните поддон для сбора капель (внутренний) и вставьте его на место.

21 Достаньте маленький белый фильтр и установите в бак для воды фильтр «INTENZA+» (если он имеется).

 **Примечание.**

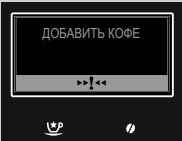
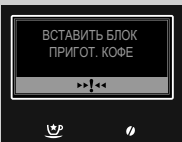
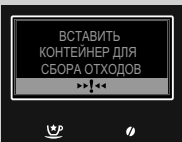
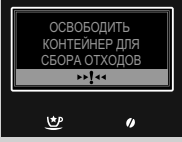
После завершения цикла очистки от накипи вымойте блок приготовления кофе в соответствии с инструкциями в главе «Еженедельная чистка блока приготовления кофе».

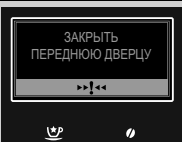
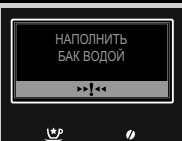
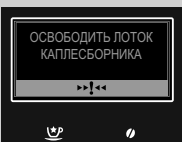
СООБЩЕНИЯ НА ДИСПЛЕЕ

| Отображаемое сообщение | Значение сообщения |
|---|--|
|  | <p>Наполните емкость для кофе в зернах.</p> |
|  | <p>Блок приготовления кофе должен быть вставлен в машину.</p> |
|  | <p>Вставьте контейнер для сбора отходов и внутренний поддон для сбора капель.</p> |
|  | <p>Опорожните контейнер для сбора отходов.</p> <p> Примечание. Контейнер для сбора отходов должен опорожняться только тогда, когда машина запрашивает об этом, и при включенной машине. Опорожнение контейнера при выключенной машине не позволяет зарегистрировать выполненное опорожнение.</p> |
|  | <p>Закройте дверцу для обслуживания.</p> |
|  | <p>Извлеките бак для воды и наполните его. Бак также можно наполнить через специальное отверстие в крышке.</p> |
|  | <p>Откройте дверцу для обслуживания и опорожните внутренний поддон для сбора капель.</p> <p> Примечание. Если эта операция выполняется при включенной машине, то регистрируется выполнение опорожнения контейнера для сбора отходов с установкой соответствующего счетчика на нуль; по этой причине необходимо также выбросить отходы кофе.</p> |

| Отображаемое сообщение | Значение сообщения |
|------------------------|---|
| | <p>Вставьте емкость для кофе в зернах и (или) крышку.</p> |
| | <p>Вставьте устройство подачи воды, чтобы начать подачу. Нажмите «ESC» для выхода.</p> |
| | <p>Вставьте графин для молока с открытым устройством подачи, прежде чем включать подачу.</p> |
| | <p>Машина должна быть очищена от накипи. Выполните операции, описанные в главе «Удаление накипи» настоящего руководства. <u>Примечание: в случае невыполнения удаления накипи машина перестанет правильно работать. В этом случае ремонт НЕ является гарантийным.</u></p> |
| | <p>Машина сигнализирует о необходимости замены фильтра для воды «INTENZA+».</p> |
| | <p>Красный светодиод мигает. Для выхода из режима ожидания нажмите любую кнопку.</p> |
| | <p>Запишите код (E xx), указанный внизу дисплея. Выключите машину. Снова включите ее спустя 30 сек. Повторите эту процедуру 2 или 3 раза. Если машина не включится, свяжитесь по горячей линии с Philips SAECO в вашей стране и сообщите указанный на дисплее код. Контактная информация указана в гарантийной книжке, предоставляемой отдельно, или на сайте www.philips.com/support.</p> |

РЕШЕНИЕ ПРОБЛЕМ

Эта глава описывает наиболее часто встречающиеся проблемы, которые могут возникнуть у вас с машиной.

Если информация, приведенная ниже, не поможет вам решить проблему, см. страницу FAQ на сайте www.philips.com/support либо свяжитесь по горячей линии с Philips Saeco в вашей стране.

Контактная информация указана в гарантийной книжке, предоставляемой отдельно, или на сайте www.philips.com/support.

| События | Причины | Способ устранения |
|---|--|--|
| Машина не включается. | Машина не подсоединена к электрической сети. | Подключите машину к электросети. |
| | Главный выключатель в положении «0». | Убедитесь, что главный выключатель находится в положении «I». |
| Поддон для сбора капель наполняется даже в том случае, когда выпуск воды не происходит. | Иногда машина осуществляет автоматический выпуск воды в поддон для сбора капель для управления ополаскиванием контуров и обеспечения оптимальной работы. | Это нормальный процесс. |
| Кофе недостаточно горячий. | Чашки/чашечки холодные. | Подогрейте чашки/чашечки горячей водой или используйте устройство подачи горячей воды. |
| | Для температуры напитка в меню программирования установлено значение «Низкая». | Убедитесь, что в меню программирования для температуры установлено значение «Нормальная» или «Высокая». |
| | К кофе добавляется холодное молоко. | Холодное молоко понижает температуру конечного продукта: подогревайте молоко перед добавлением в напиток. |
| Не выходит горячая вода. | Устройство подачи горячей воды/пара закупорено или загрязнено. | Очистите устройство подачи горячей воды. Осмотрите носик, чтобы проверить, не закупорено ли устройство подачи. Прочистите отверстие в накипи с помощью булавки или иглки. |
| Машина не заполняет чашку/чашечку. | Машина не была запрограммирована. | Войдите в меню программирования напитков и отрегулируйте установки объема кофе для каждого типа напитков в соответствии с собственными предпочтениями. |
| Кофе с недостаточным количеством кремовой пенки (см. примечание). | Смесь не подходит, кофе не свежей поджарки или имеет очень крупный помол. | Замените кофейную смесь или отрегулируйте помол, как описано в главе «Регулировка кофемолки с керамическими жерновами». |
| | Кофейные зерна или предварительно намолотый кофе слишком старые. | Убедитесь, что вы используете свежие кофейные зерна или предварительно намолотый кофе. |

| События | Причины | Способ устранения |
|--|--|---|
| Молоко не взбивается. | Устройство подачи молока не убрано. | Убедитесь, что устройство подачи молока было убрано правильно до символа «☼». |
| | Графин снят неправильно или не со всеми компонентами. | Проверьте, чтобы трубка была вставлена. Все компоненты должны быть сняты правильно, как описано в параграфе «Еженедельная чистка графина для молока». |
| Машина тратит много времени на нагревание, или количество воды, выходящей из трубки, ограничено. | Контур машины засорен накипью. | Выполните очистку машины от накипи. |
| Блок приготовления кофе не извлекается. | Блок приготовления кофе не в правильном положении. | Включите машину. Закройте дверцу для обслуживания. Блок приготовления кофе автоматически возвращается в начальное положение. |
| | Контейнер для сбора отходов вставлен. | Достаньте контейнер для сбора жидких отходов, после чего извлеките блок приготовления кофе. |
| Под или над блоком приготовления кофе слишком большое количество молотого кофе. | Используемый кофе может не подходить для применения в автоматических кофемашинах. | Может быть необходимо использовать другой тип кофе или изменить установки кофемолки (см. главу «Регулировка кофемолки с керамическими жерновами»). |
| | Машина регулирует кофемолку для нового типа кофейных зерен или предварительно намолотого кофе. | Машина регулируется автоматически после подачи некоторого количества кофе для оптимизации экстракции в зависимости от плотности молотого кофе. Может быть необходимо выполнить подачу 2-3 напитков для завершения регулировки кофемолки. Это не является неисправностью машины. |
| Машина производит слишком влажные или слишком сухие отходы кофе. | Отрегулируйте кофемолку. | Регулировка керамической кофемолки влияет на свойства отбросов. Если отбросы слишком влажные, установите более крупный помол. Если отбросы слишком сухие, установите более мелкий помол. Обратитесь к главе «Регулировка кофемолки с керамическими жерновами». |

| События | Причины | Способ устранения |
|--|--|--|
| Машина выполняет помол кофе в зернах, а напиток не выходит (см. примечание). | Нехватка воды. | Наполните бак для воды и загрузите контур (обратитесь к главе «Цикл ручного ополаскивания»). |
| | Блок приготовления кофе загрязнен. | Прочистите блок приготовления кофе (глава «Еженедельная чистка блока приготовления кофе»). |
| | Это может произойти, когда машина выполняет автоматическую регулировку дозы. | Приготовьте несколько порций кофе, как описано в главе «Saeco Adapting System». |
| | Устройство подачи загрязнено. | Промойте устройство подачи. |
| Кофе слишком водянистый (см. примечание). | Это может произойти, когда машина выполняет автоматическую регулировку дозы. | Приготовьте несколько порций кофе, как описано в главе «Saeco Adapting System». |
| | Кофе крупного помола. | Замените кофейную смесь или отрегулируйте помол, как описано в главе «Регулировка керамической кофемолки». |
| | Смещен переключатель емкости для кофе в зернах. | Установите переключатель в положение «☐». |
| Кофе выходит медленно (см. примечание). | Кофе слишком мелкого помола. | Замените кофейную смесь или отрегулируйте помол, как описано в главе «Регулировка керамической кофемолки». |
| | Контур закупорены. | Выполните цикл очистки от накипи. |
| | Блок приготовления кофе загрязнен. | Очистите блок приготовления кофе (обратитесь к главе «Еженедельная чистка блока приготовления кофе»). |
| Кофе выходит за пределы устройства подачи. | Устройство подачи закупорено или установлено неправильно. | Очистите устройство подачи и выходные отверстия, и установите его в правильное положение. |



Примечание.

Эти проблемы находятся в пределах нормы, если была изменена кофейная смесь, или в случае, когда выполняется первая установка. В таком случае подождите, пока машина выполнит авторегулировку, как описано в параграфе «Saeco Adapting System».

РЕЖИМ ЭКОНОМИИ ЭЛЕКТРОЭНЕРГИИ

Stand-by

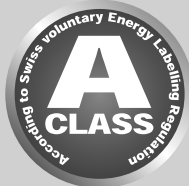

Суперавтоматическая кофемашина для приготовления эспрессо Saeco разработана для экономии электроэнергии, на что указывает «энергетическая этикетка» класса А.

После определенного периода отсутствия активности, который может быть запрограммирован пользователем (см. главу «Программирование машины»), машина автоматически выключается. Если была выполнена подача напитка, машина выполняет цикл ополаскивания. В режиме stand-by потребление электроэнергии составляет менее 1 Вт/ч.

Для включения машины нажмите кнопку «» и удерживайте в нажатом положении в течение нескольких секунд (если главный выключатель сзади машины находится в положении «!»). Если бойлер холодный, машина выполняет цикл ополаскивания.

Машину можно переключить в режим ожидания вручную, удерживая кнопку STAND-BY нажатой в течение 3 секунд.

**Примечание.**

- 1** Если дверца для обслуживания открыта, машина не переходит в режим ожидания.
- 2** При активации режима ожидания машина может выполнить цикл ополаскивания. Чтобы прервать цикл, нажмите кнопку «».

Машину можно снова активировать:

- 1** нажав любую кнопку на панели управления;
- 2** открыв дверцу для обслуживания (при закрытии дверцы машина возвращается в режим ожидания).

Когда машина находится в режиме ожидания, мигает красная контрольная лампочка на кнопке «».



Утилизация

По окончании срока эксплуатации нельзя обращаться с машиной, как с обычными бытовыми отходами, необходимо сдать ее в уполномоченный центр по утилизации. Это будет способствовать защите окружающей среды.

- Упаковочные материалы могут быть использованы повторно.
- Машина: извлеките штепсельную вилку из розетки и отсоедините шнур питания.
- Сдайте машину и шнур питания в сервисный центр или в организацию, занимающуюся утилизацией отходов.

Это изделие соответствует европейской директиве 2002/96/EC.

Значок, нанесенный на изделие или на упаковку, означает, что изделие не может приравниваться к домашним отходам. Изделие следует сдать в компетентный центр сбора отходов для вторичной переработки электрических и электронных компонентов.

Приняв меры по правильной утилизации изделия, вы внесете свой вклад в защиту окружающей среды и людей от потенциальных негативных последствий, которые могут возникнуть при неправильной утилизации изделия. Для получения более подробной информации о порядке утилизации изделий обращайтесь в соответствующее местное отделение, вашу службу утилизации бытовых отходов или магазин, в котором вы приобрели изделие.

ТЕХНИЧЕСКИЕ ХАРАКТЕРИСТИКИ

Производитель оставляет за собой право изменять технические характеристики изделия.

| | |
|---|--|
| Номинальное напряжение - Номинальная мощность - Питание | См. табличку, расположенную на приборе |
| Материал корпуса | Термопластик/металл |
| Размеры (д х ш х г) | 210 x 360 x 460 мм |
| Масса | 13 кг |
| Длина шнура | 800–1200 мм |
| Панель управления | Лицевая |
| Размеры чашки | 110 мм |
| Бак для воды | 1,7 литра - съемный |
| Объем емкости для кофе в зернах | 270 гр |
| Вместимость контейнера для отходов | 20 |
| Давление насоса | 15 бар |
| Бойлер | Нержавеющая сталь |
| Предохранительные устройства | Предохранительный клапан давления бойлера - Двойной предохранительный термостат - Плавкий предохранитель |

ГАРАНТИЯ И ОБСЛУЖИВАНИЕ**Гарантия**

Для получения более подробной информации о гарантии и связанных с ней условиях см. гарантийную книжку, предоставляемую отдельно.

Обслуживание

Мы хотим быть уверенными в том, что вы довольны своей машиной. Зарегистрируйте вашу покупку по адресу www.philips.com/welcome, если вы еще не сделали этого. Так мы сможем оставаться на связи с вами и отправлять вам памятки о проведении чистки и удалении накипи.

Для получения помощи или технической поддержки посетите сайт компании Philips www.philips.com/support либо свяжитесь по горячей линии с Philips Saeco в вашей стране.

Контактный номер телефона указан в гарантийной книжке, предоставляемой отдельно, или на сайте www.philips.com/support.

ЗАКАЗ ИЗДЕЛИЙ ДЛЯ ТЕХОБСЛУЖИВАНИЯ

Для чистки и удаления накипи используйте только изделия для техобслуживания производства Saeco. Эти изделия можно приобрести в интернет-магазине Philips (если доступны в вашей стране) по адресу www.shop.philips.com/service, у вашего местного продавца или в авторизованных сервисных центрах.

Если вы столкнетесь с трудностями при получении изделий для техобслуживания вашей машины, просим вас связаться по горячей линии с Philips Saeco вашей страны.

Контактная информация указана в гарантийной книжке, предоставляемой отдельно, или на сайте www.philips.com/support.

Общий вид изделий для техобслуживания

- Средство для удаления накипи CA6700



- Фильтр для воды INTENZA+ CA6702



- Пищевая смазка HD5061

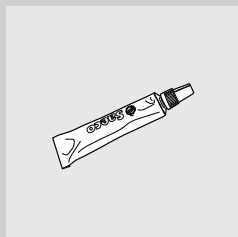



- Таблетки для удаления кофейного масла CA6704



- Система очистки контура молока CA6705



- Комплект для обслуживания CA 6706

ПРИНАДЛЕЖНОСТИ МАШИНЫ



- Съёмная емкость для кофе в зернах CA6807